

Projector Dell™ S320/S320wi

# Manual do Utilizador

# Notas, Chamadas de atenção e Avisos



**NOTA:** Uma NOTA assinala informações importantes que o ajudam a tirar o máximo partido do seu computador.



**CUIDADO:** Uma chamada de ATENÇÃO indica danos potenciais ao hardware ou perda de dados se as instruções não forem respeitadas.



**ATENÇÃO:** Um AVISO assinala a possibilidade de ocorrência de danos materiais, de ferimentos físicos ou o risco de morte.

---

As informações constantes deste documento estão sujeitas a alterações sem aviso prévio.

© 2012 Dell Inc. Todo os direitos reservados.

É expressamente proibida a reprodução destes materiais seja de que forma for sem autorização escrita da Dell Inc.

Marcas registadas utilizadas neste texto: *Dell* e o logótipo *DELL* são marcas registadas da Dell Inc.; *DLP* e o logótipo *DLP* são marcas registadas da TEXAS INSTRUMENTS INCORPORATED; *Microsoft* e *Windows* são marcas comerciais ou marcas registadas da Microsoft Corporation nos Estados Unidos e/ou outros países.

Outros nomes ou marcas registadas podem ser utilizados neste documento como referência às entidades titulares dos respectivos nomes e marcas ou dos seus produtos. A Dell Inc. nega qualquer interesse nos nomes ou nas marcas registadas que não sejam propriedade sua.

Modelo S320/S320wi

Setembro de 2012 Rev. A00

# Índice

1	O seu Projector Dell . . . . .	7
	Sobre o Projector . . . . .	10
	Acerca da Caneta Interactiva . . . . .	11
2	Ligar o Projector . . . . .	13
	Instalar o Conjunto do Módulo Sem Fios Opcional . . . . .	14
	Instalar o Conjunto do Módulo Interactivo Opcional . . . . .	15
	Instalar o Conjunto RJ45 Opcional . . . . .	16
	<b>Ligação ao Computador . . . . .</b>	<b>17</b>
	Ligar um computador usando um cabo VGA . . . . .	17
	Circuito de ligação por vídeo de monitor usando cabos VGA . . . . .	18
	Ligação a um computador com um cabo RS232 . . . . .	19
	Ligação a um Computador através do Cabo USB . . . . .	20
	Ligação a um Computador através de Adaptador Sem Fios (Opcional) . . . . .	21
	<b>Ligação a um leitor de DVD . . . . .</b>	<b>22</b>
	Ligação a um leitor de DVD usando um cabo S-vídeo . . . . .	22
	Ligação a um Leitor de DVDs com um Cabo de Sinal Composto . . . . .	23
	Ligação a um Leitor de DVDs com um Cabo de Sinal Componente . . . . .	24
	Ligação a um leitor de DVD usando um cabo HDMI . . . . .	25

<b>Ligação a Uma Rede de Área Local (LAN)</b> . . . . .	<b>26</b>
Para projectar uma imagem e controlar o projector conectado a uma rede usando um cabo RJ45. . . . .	26
Ligação Com Caixa de Controlo Comercial RS232 . . . . .	27
Ligação com a Caneta Interactiva . . . . .	28
<b>3 Utilização do Projector</b> . . . . .	<b>30</b>
<b>Ligar o Projector</b> . . . . .	<b>30</b>
<b>Desligar o Projector</b> . . . . .	<b>30</b>
<b>Ajustamento da Imagem Projectada</b> . . . . .	<b>31</b>
Eleva o Projector . . . . .	31
Baixa o Projector . . . . .	31
<b>Ajustar a Focagem do Projector</b> . . . . .	<b>32</b>
<b>Ajustamento do Tamanho da Imagem Projectada</b> . . . . .	<b>33</b>
<b>Utilização do Painel de Controlo</b> . . . . .	<b>35</b>
<b>Utilizar o Controlo Remoto</b> . . . . .	<b>37</b>
<b>Utilizar a Caneta Interactiva</b> . . . . .	<b>40</b>
Mensagens de aviso do menu OSD – bateria fraca . . . . .	41
Combinações de botões . . . . .	41
<b>Usar a Correia de Transporte</b> . . . . .	<b>42</b>
<b>Instalação das Pilhas do Controlo Remoto</b> . . . . .	<b>43</b>
<b>Carregamento da Bateria da Caneta Interactiva</b> . . . . .	<b>44</b>
<b>Introdução à Estação de Carregamento (Opcional)</b> . . . . .	<b>45</b>
<b>Carregar a Bateria da Caneta Interactiva por meio     da Estação de Carregamento</b> . . . . .	<b>47</b>
<b>Distância de Funcionamento Com o Controlo Remoto</b> . . . . .	<b>49</b>
<b>Distância de Funcionamento com a Caneta Interactiva</b> . . . . .	<b>50</b>

<b>Utilização da Informação Apresentada no Ecrã (OSD)</b>	<b>51</b>
SEL. ENT.	51
AJUSTAR AUTO	52
BRILHO/CONTR.	53
MODO DE VÍDEO	53
VOLUME	54
ENTRADA DE ÁUDIO	54
AVANÇADO	55
IDIOMA	72
AJUDA	73
<b>Instalação de Rede Sem Fios</b>	<b>74</b>
Activar a Rede Sem Fios no Projector	75
Instalar o Software da Aplicação de Rede Sem Fios Dell no Seu Computador	76
Inicie a aplicação de rede sem fios	80
<b>Instalação da Presentation to Go (PtG)</b>	<b>83</b>
Visualizador PtG	84
Visualizador de Fotos	84
Introdução à Função PtG/Foto	85
Síntese da função PtG	85
Síntese da Função Fotografia	86
Introdução aos Botões	86
Instale o Software da Aplicação PtG	
Converter no Seu Computador	87
Utilizar o PtG Converter	87
<b>Instalação da projecção de áudio</b>	<b>89</b>
Activar a rede sem fios ou a LNA no projector	91
Instalar o Software da Aplicação de Rede Sem Fios Dell no Seu Computador	92
Inicie a aplicação de rede sem fios	93
Iniciar sessão	94

<b>Gerir o Projector a Partir da Gestão Web (para Rede Sem fios)</b> . . . . .	<b>95</b>
Configurar a Definição de Rede . . . . .	95
Aceder à Gestão Web . . . . .	95
<b>Gerir o Projector a Partir da Gestão Web (O Conjunto Rede RJ45 é opcional para o S320)</b> . . . . .	<b>110</b>
Configurar a Definição de Rede . . . . .	110
Aceder à Gestão Web . . . . .	110
Propriedades de Gestão . . . . .	111
<b>Fazer Token da Aplicação</b> . . . . .	<b>125</b>
<b>4 Resolução de Problemas do Projector</b> .	<b>126</b>
<b>Resolução de problemas com a sua Caneta Interactiva</b>	<b>130</b>
<b>Sinais de Orientação</b> . . . . .	<b>132</b>
<b>Sinais LED Indicadores da Caneta Interactiva</b> . . . . .	<b>133</b>
<b>Substituição da lâmpada</b> . . . . .	<b>134</b>
<b>5 Especificações</b> . . . . .	<b>136</b>
<b>6 Como contactar a Dell</b> . . . . .	<b>144</b>
<b>Contactar o suporte eInstruction</b> . . . . .	<b>145</b>
<b>Contactar a Crestron</b> . . . . .	<b>146</b>
<b>7 Apêndice: Glossário</b> . . . . .	<b>147</b>

# O seu Projector Dell

O seu projector vem acompanhado de todos os itens mostrados em baixo. Certifique-se de que tem todos os itens e contacte a Dell caso algum deles esteja em falta.

---

## Conteúdo da Embalagem Normalizada do S320

---

Cabo de alimentação

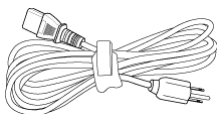

Cabo VGA de 1,8 m (VGA para VGA)

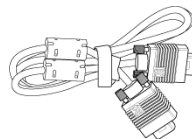

Pilhas AAA (2)



Controlo remoto

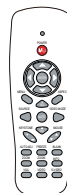

CD Manual do Utilizador e Documentação

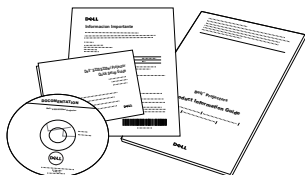

Adaptador sem fios interactivo Dell (Opcional)

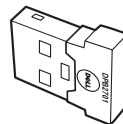

---

## Conteúdo da Embalagem Normalizada do S320wi

---

Cabo de alimentação

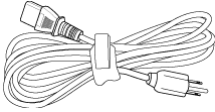

Cabo VGA de 1,8 m (VGA para VGA)

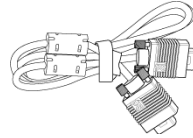

Pilhas AAA (2)



Controlo remoto



CD Manual do Utilizador e Documentação

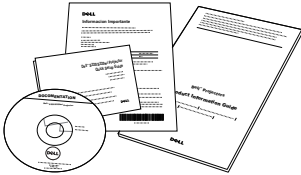

Caneta Interactiva

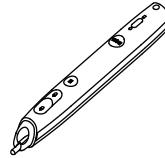

Correia de transporte



Ponta (10 pontas da caneta suplentes)



CD Interwrite Workspace



Cabo Mini-USB de 2 m (USB-A para Mini USB-B)

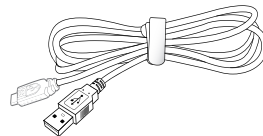



---

**Conteúdo da Embalagem Normalizada do S320wi**

---

Cabo Mini-USB de 5 m  
(USB-A para Mini USB-B)

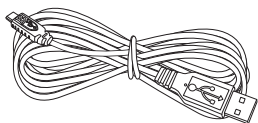

Cabo USB (USB-A para USB-B)

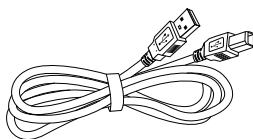

Adaptador sem fios interactivo Dell  
(Opcional)

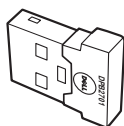

## Sobre o Projector

### Vista Superior

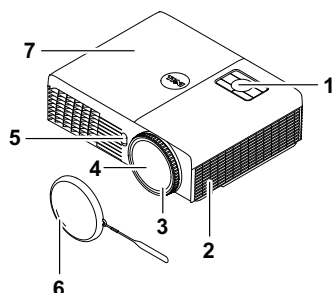

### Vista Inferior

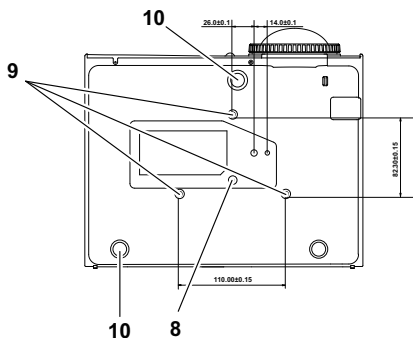

1	Painel de controlo
2	Altifalante de 5 W
3	Anel de focagem
4	Lente
5	Receptor IV (Infravermelhos)
6	Tampa da lente
7	Tampa da lâmpada
8	Orifícios de fixação para montagem na parede: Orifício de parafuso M3 x 6,5 mm profundidade. Binário de aperto recomendado <8 kgf-cm
9	Orifício de montagem para tripé: Inserção de porca 1/4"*20 UNC
10	Roda para ajustamento da inclinação

## Acerca da Caneta Interactiva

### Vista Superior

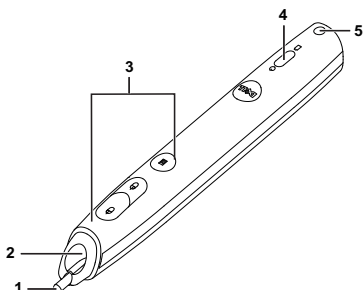

### Vista Inferior

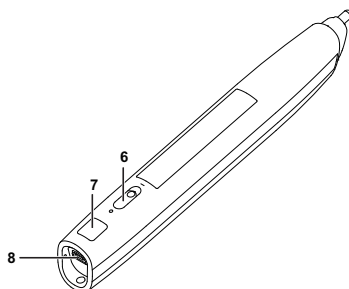

1	Ponta substituível
2	Lente
3	Botões de comando
4	Indicadores LED
5	Correia de transporte
6	Botão de alimentação
7	Conector de actualização de Firmware
8	Conector de carregamento mini-USB



**NOTA:** Opcional (pode ser adquirido separadamente) ou apenas vem fornecido com o S320wi.



### **CUIDADO: Instruções de Segurança**

- 1 Não utilize o projector na proximidade de electrodomésticos que gerem muito calor.
- 2 Não utilize o projector em áreas onde exista demasiado pó. O pó pode conduzir a falhas do sistema e o projector desligará automaticamente.
- 3 Certifique-se de que o projector está instalado numa área bem ventilada.
- 4 Não bloqueie os orifícios de ventilação e as aberturas no projector.
- 5 Certifique-se de que o projector é utilizado somente a temperaturas ambiente entre 5° C e 35° C.
- 6 Não toque na saída de ventilação quando o projector estiver ligado ou imediatamente após este ser desligado uma vez que esta pode atingir temperaturas altas.

- 7** Não olhe directamente para a lente enquanto o projector estiver ligado uma vez que poderá sofrer danos à visão.
- 8** Não coloque quaisquer objectos próximo ou à frente do projector, nem tape a lente, enquanto o projector estiver ligado uma vez que o calor pode ocasionar o derretimento ou incêndio do objecto.
- 9** Não utilize o projector sem fios na proximidade de aparelhos tipo pacemaker.
- 10** Não utilize o projector sem fios na proximidade de equipamentos médicos.
- 11** Não utilize o projector sem fios na proximidade de unidades microondas.



**NOTA:**

- Não tente instalar o projector na parede por si próprio. Este deverá ser instalado por um técnico qualificado.
- Kit de Montagem na Parede Recomendado (P/N: 4TVT8/V3RTH). Para mais informações consulte o sítio Web do Suporte Dell em [support.dell.com](http://support.dell.com).
- Para mais informações, consulte as *Informações de Segurança* incluídas juntamente com o projector.
- O projector S320/S320wi só pode ser usado em ambientes interiores.

## Ligar o Projector

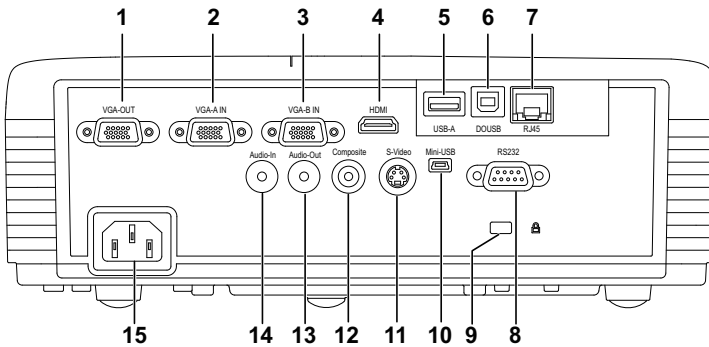

1	Conector de saída VGA (monitor loop-through)	9	Ranhura de cabo de segurança
2	Conector de entrada VGA-A (D-sub)	10	Conector mini-USB (Mini Tipo B) para rato remoto, função interactiva e actualização de firmware
3	Conector de entrada VGA-B (D-sub)	11	conector S-Vídeo
4	Conector HDMI	12	Conector de vídeo composto
5	Conector de visualização USB Tipo USB-A (incorporado no S320wi)	13	Conector de saída de áudio
6	Conector de ecrã USB Tipo USB-B (incorporado no S320wi)	14	Conector de entrada de áudio
7	Conector RJ45 (incorporado no S320wi)	15	Conector do cabo de alimentação
8	Conector RS232		



**CUIDADO:** Antes de iniciar qualquer dos procedimentos desta secção, siga as Instruções de Segurança conforme descrito em página 11.

## Instalar o Conjunto do Módulo Sem Fios Opcional

O seu projector deverá estar instalado com um conjunto do módulos sem fios se pretender usar a opção de rede sem fios. Consulte a "Instalação de Rede Sem Fios" na página 74. O conjunto do módulo sem fios não é fornecido juntamente com o projector S320. Pode adquiri-lo no sítio Web da Dell em [www.dell.com](http://www.dell.com).

 **NOTA:** O conjunto do módulo sem fios está incorporado no S320wi.

Os passos de instalação são os seguintes:

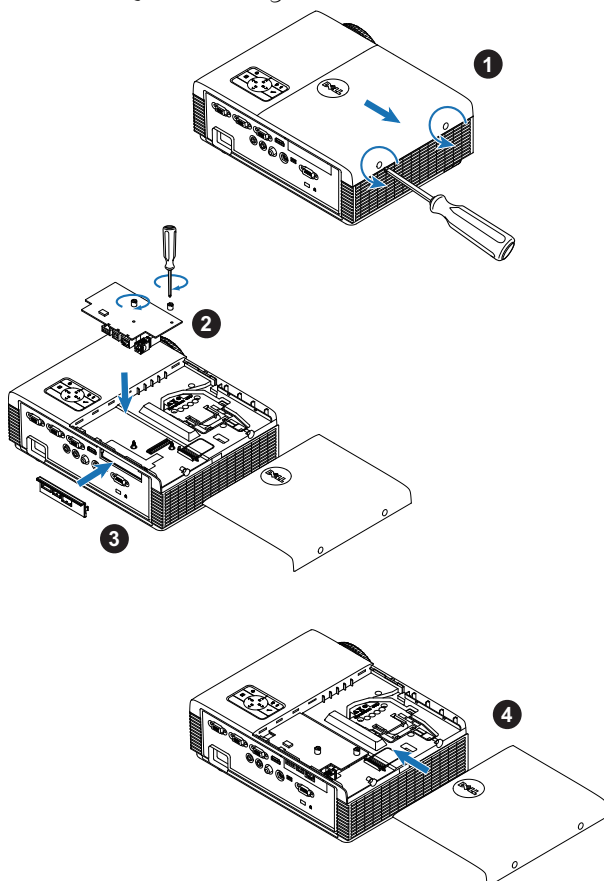

## Instalar o Conjunto do Módulo Interactivo Opcional

O seu projector tem de ser instalado com um Conjunto do Módulo Interactivo se pretender utilizar a funcionalidade interactiva. O conjunto do módulo interactivo não é fornecido juntamente com o seu projector S320. Pode adquiri-lo no sítio Web da Dell em [www.dell.com](http://www.dell.com).

 **NOTA:** O conjunto do módulo interactivo está incorporado no S320wi.

Os passos de instalação são os seguintes:

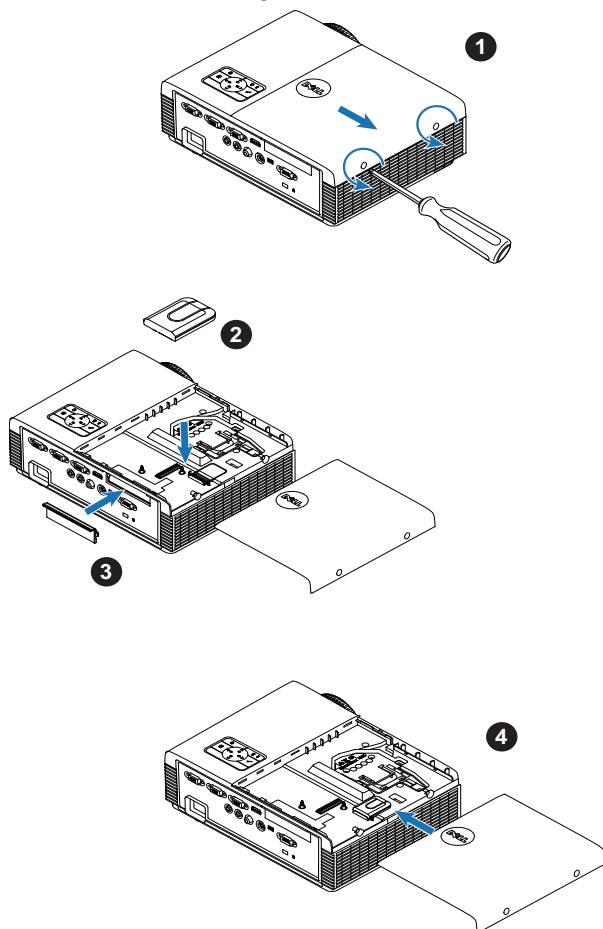

## Instalar o Conjunto RJ45 Opcional

O seu projector deverá estar instalado com um conjunto RJ45 se pretender usar a opção de rede. O conjunto RJ45 não é fornecido juntamente com o projector S320. Pode adquiri-lo no sítio Web da Dell em [www.dell.com](http://www.dell.com).

 **NOTA:** O RJ45 está incorporado no S320wi.

Os passos de instalação são os seguintes:

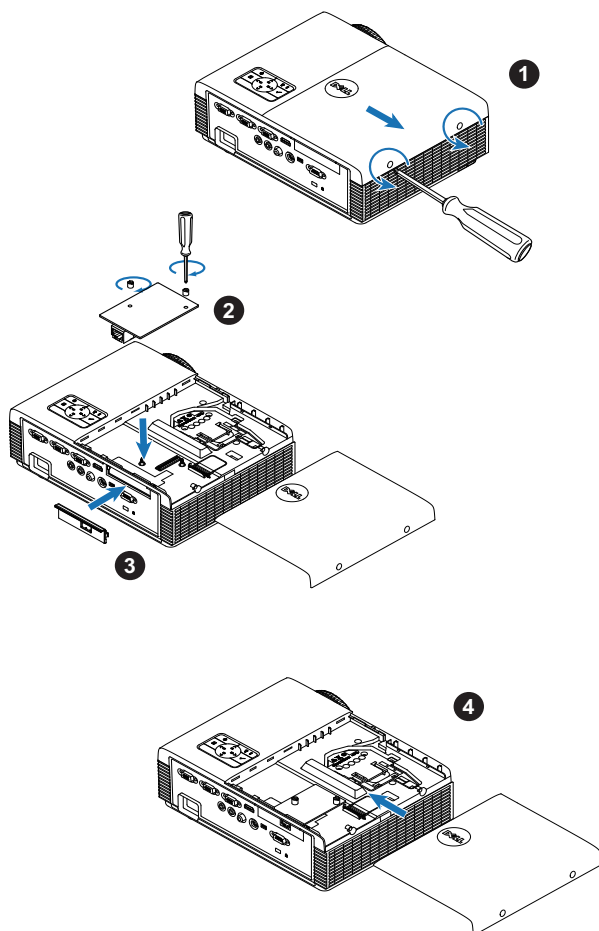



# Ligação ao Computador

## Ligar um computador usando um cabo VGA

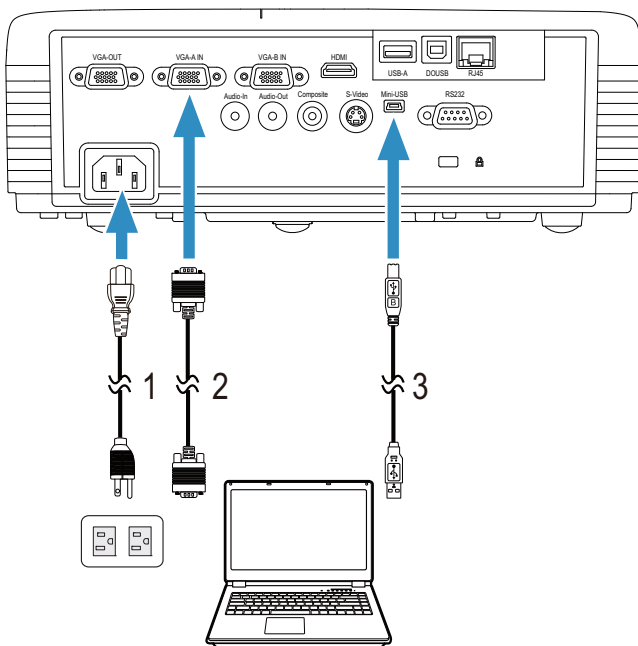

1	Cabo de alimentação
2	Cabo VGA para VGA
3	Cabo USB-A para Mini USB-B



**NOTA:** O cabo Mini USB deve estar conectado se pretender utilizar as funcionalidades Página Acima e Página Abaixo no controlo remoto.

## Circuito de ligação por vídeo de monitor usando cabos VGA

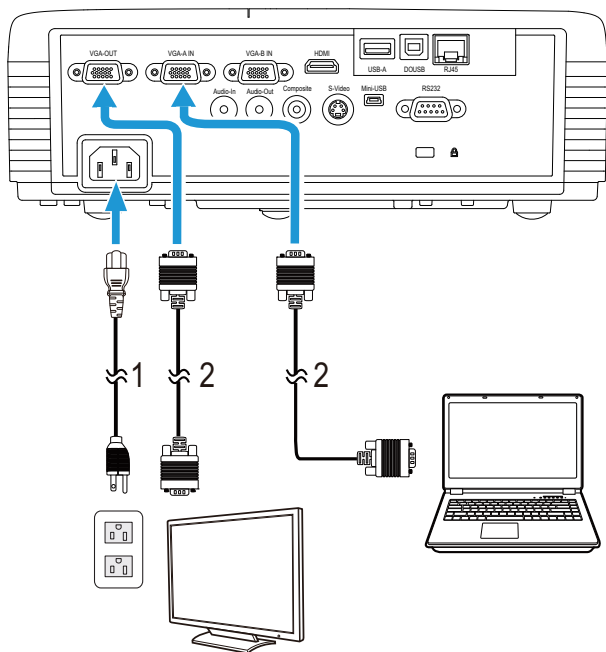

1	Cabo de alimentação
2	Cabo VGA para VGA



**NOTA:** Só é fornecido um cabo VGA juntamente com o projetor. Pode ser comprado um cabo VGA adicional no sítio Web da Dell em [www.dell.com](http://www.dell.com).

## Ligação a um computador com um cabo RS232

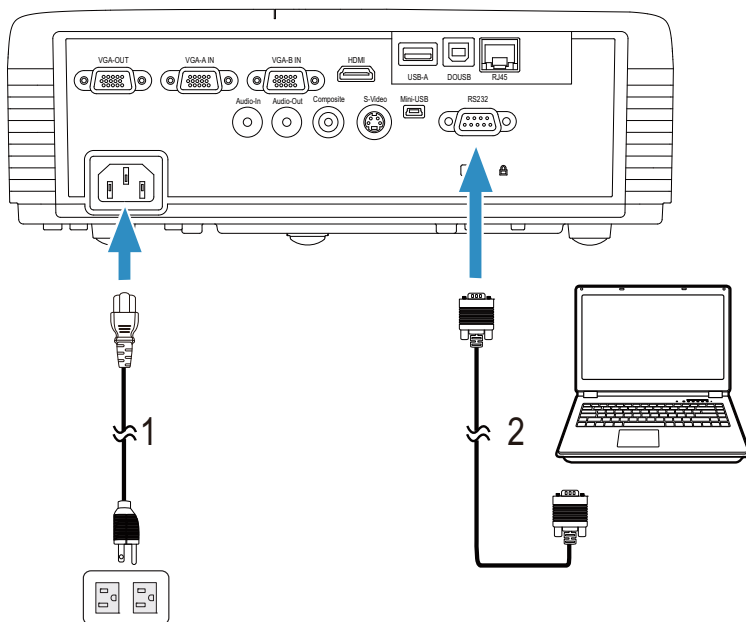

1	Cabo de alimentação
2	Cabo RS232 (comutação de 9 pinos D-sub fêmea para fêmea de 2-3 pinos)



**NOTA:** O cabo RS232 (comutação de 9 pinos D-sub fêmea para fêmea de 2-3 pinos) não é fornecido juntamente com o projector. Consulte um profissional para obter o cabo e o software do controlo remoto RS232.

## Ligação a um Computador através do Cabo USB

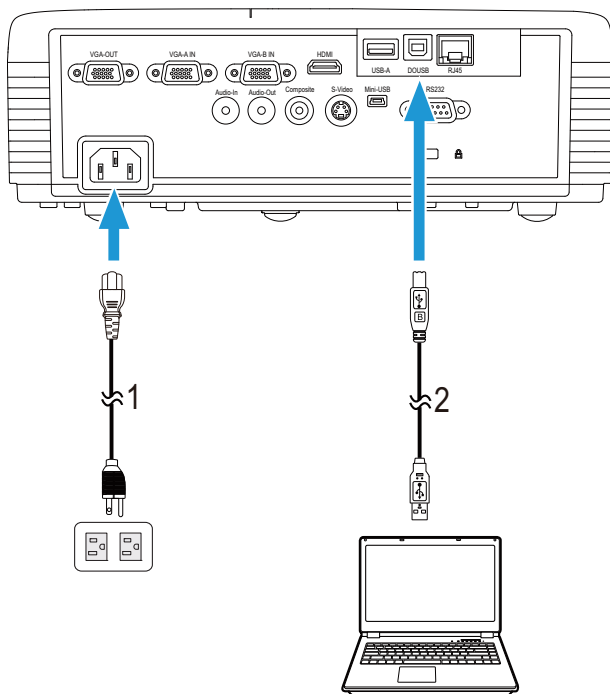





1	Cabo de alimentação
2	Cabo USB-A para USB-B

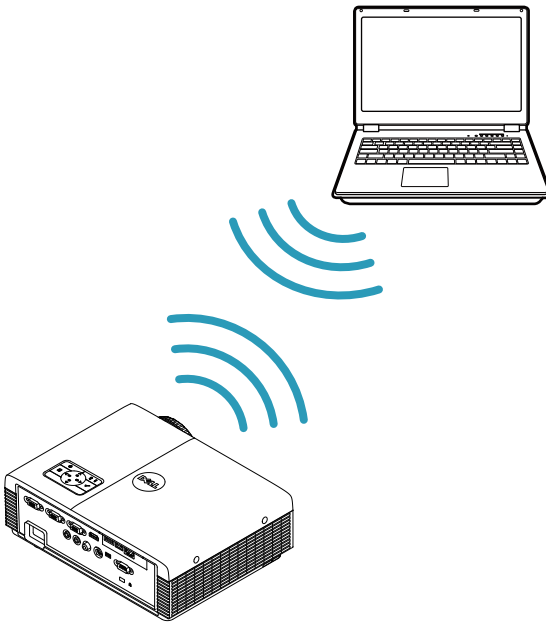

**NOTA:** Plug and Play. Só é fornecido um cabo USB juntamente com o projector. Pode ser comprado um cabo USB adicional no sítio Web da Dell em [www.dell.com](http://www.dell.com).

## Ligação a um Computador através de Adaptador Sem Fios (Opcional)



-  **NOTA:** Um adaptador sem fios USB está incorporado no Dell S320wi.
-  **NOTA:** A funcionalidade sem fios é uma funcionalidade opcional do Dell S320. Se gostaria de incluir esta funcionalidade sem fios, por favor, instale um módulo sem fios e um adaptador sem fios USB no seu Dell S320. Consulte o guia de instalação passo-a.passo na página 13. Os módulos sem fios e aos adaptadores sem fios USB estão disponíveis e são vendidos em separado em [www.dell.com](http://www.dell.com).
-  **NOTA:** O seu computador deverá estar equipado com um conector sem fios e devidamente configurado para detecção de outra ligação sem fios. Consulte a documentação do computador sobre como configurar ligações sem fios.
-  **NOTA:** O seu projector deverá ter instalado com um adaptador sem fios se pretender usar a opção de rede sem fios. Consulte a "Instalação de Rede Sem Fios" na página 74.

# Ligação a um leitor de DVD

## Ligação a um leitor de DVD usando um cabo S-vídeo

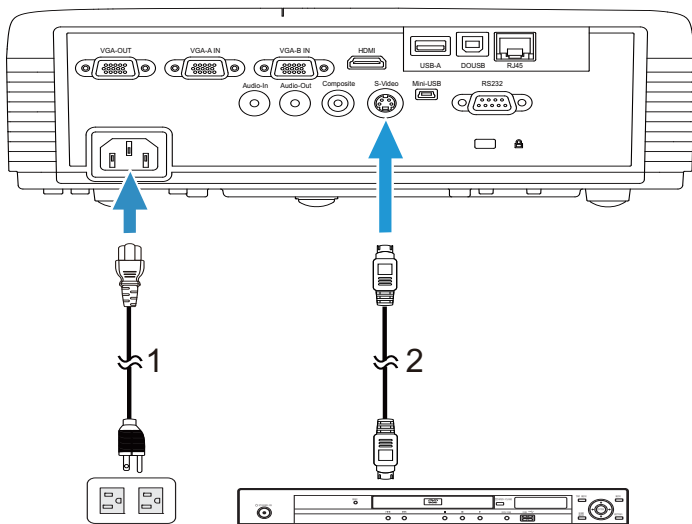

1	Cabo de alimentação
2	Cabo S-Vídeo



**NOTA:** O cabo S-vídeo não é fornecido juntamente com o projector. Pode comprar o cabo de Extensão S-Vídeo (15 mts/30 mts) no sítio Web da Dell em [www.dell.com](http://www.dell.com).

## Ligação a um Leitor de DVDs com um Cabo de Sinal Composto

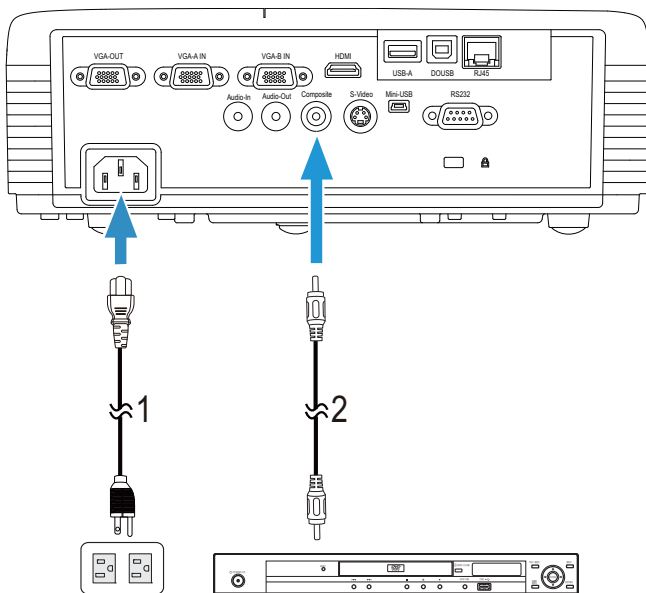

1	Cabo de alimentação
2	Cabo de sinal de vídeo composto



**NOTA:** O cabo de Vídeo Composto não é fornecido juntamente com o projetor. Pode comprar o cabo de Extensão Vídeo Composto (15 mts/30 mts) no sítio Web da Dell em [www.dell.com](http://www.dell.com).

## Ligação a um Leitor de DVDs com um Cabo de Sinal Componente

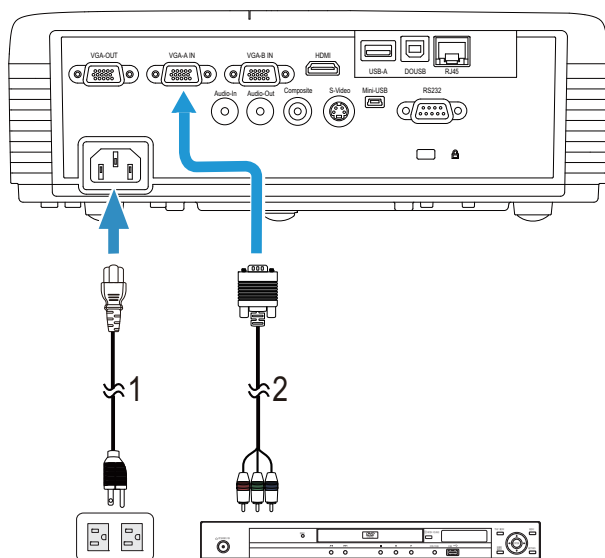

1	Cabo de alimentação
2	Cabo de Vídeo VGA para Componente



**NOTA:** O cabo de VGA para Vídeo Componente não é fornecido juntamente com o projector. Pode comprar o cabo de Extensão VGA para Vídeo Componente (15mts/30mts) no sítio Web da Dell em [www.dell.com](http://www.dell.com).



## Ligação a um leitor de DVD usando um cabo HDMI

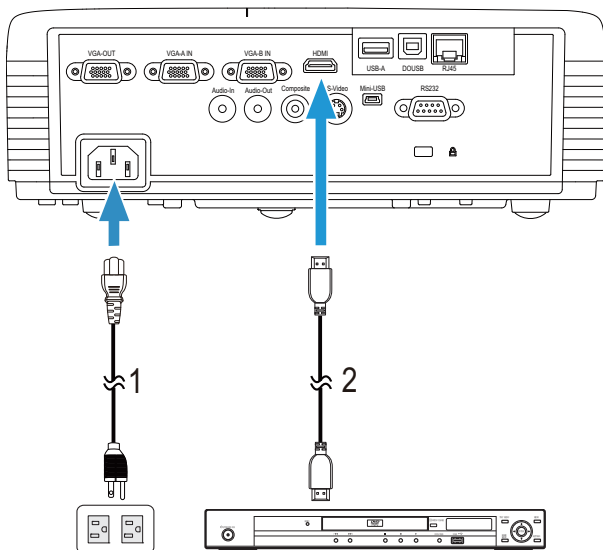

1	Cabo de alimentação
2	Cabo de HDMI



**NOTA:** O cabo de HDMI não é fornecido juntamente com o projector. Pode adquirir o cabo HDMI no sítio Web da Dell em [www.dell.com](http://www.dell.com).

## Ligação a Uma Rede de Área Local (LAN)

Para projectar uma imagem e controlar o projector conectado a uma rede usando um cabo RJ45.

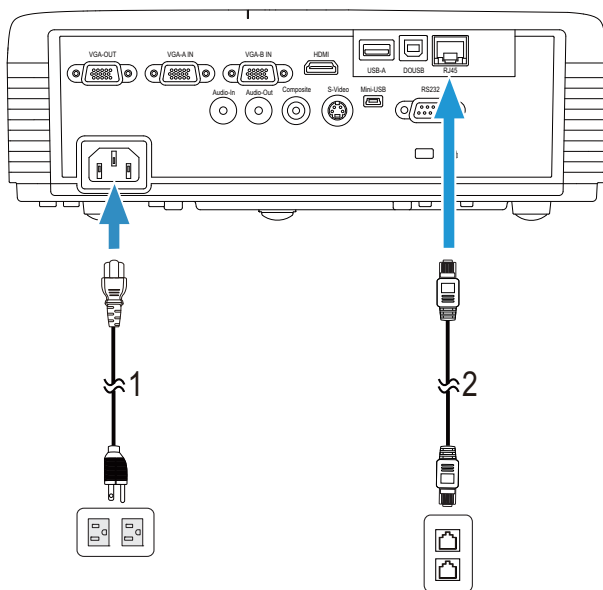

Rede de Área Local (LAN)

1	Cabo de alimentação
2	Cabo RJ45



**NOTA:** O cabo RJ45 não é fornecido juntamente com o projector. Pode adquirir o cabo RJ45 no sítio Web da Dell em [www.dell.com](http://www.dell.com).



**NOTA:** O conjunto do módulo LAN não é fornecido juntamente com o seu projector S320. Se pretender utilizar a funcionalidade de rede, consulte "Instalar o Conjunto RJ45 Opcional" na página 16. Pode adquiri-lo no sítio Web da Dell em [www.dell.com](http://www.dell.com).

## Ligação Com Caixa de Controlo Comercial RS232

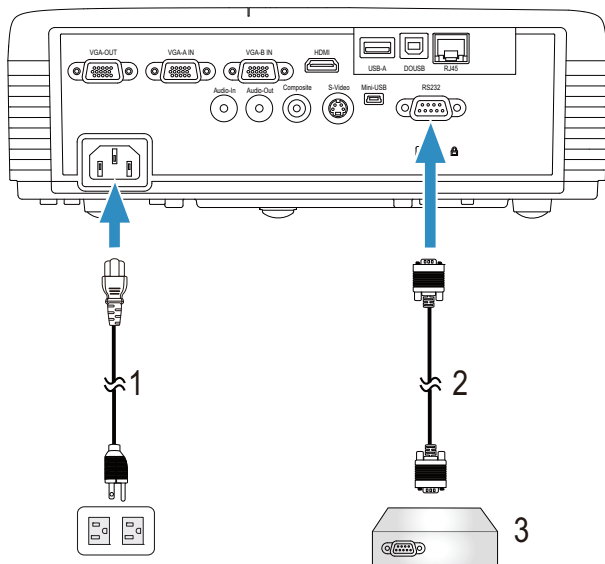

1	Cabo de alimentação
2	Cabo RS232 (comutação de 9 pinos D-sub fêmea para fêmea de 2-3 pinos)
3	Caixa de controlo Comercial RS232



**NOTA:** O cabo RS232 (comutação de 9 pinos D-sub fêmea para fêmea de 2-3 pinos) não é fornecido juntamente com o projetor. Consulte um técnico profissional para obter o cabo.

## Ligação com a Caneta Interactiva

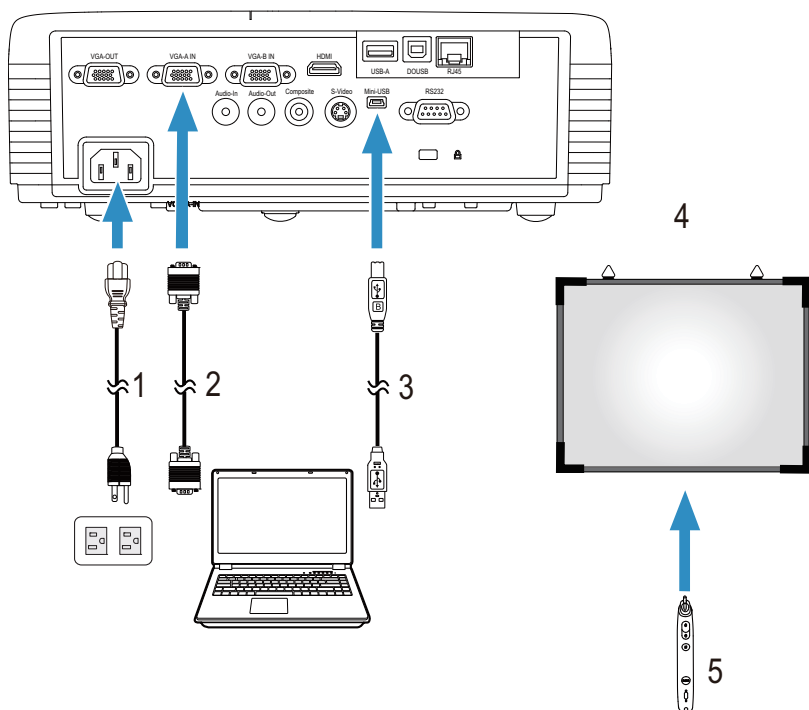

1	Cabo de alimentação
2	Cabo VGA para VGA
3	Cabo USB-A para Mini USB-B
4	Tela de projecção
5	Caneta Interactiva



**NOTA:** O conjunto do módulo interactivo não é fornecido juntamente com o seu projector S320. Se pretender utilizar a funcionalidade interactiva, consulte "Instalar o Conjunto do Módulo Interactivo Opcional" na página 15. Pode adquiri-lo no sítio Web da Dell em [www.dell.com](http://www.dell.com).



**NOTA:**

- 1 A interactividade só é suportada nos seguintes modos de entrada: VGA para HDMI a partir de um PC e Monitor Sem Fios, Monitor USB e Monitor LAN.
- 2 Para activar a Caneta Interactiva é necessária uma segunda ligação entre o computador e o projector. Há quatro ligações possíveis entre o computador e o projector:

- a utilize um cabo mini USB ou o adaptador sem fios Interactivo Dell (opcional)

O adaptador sem fios Interactivo Dell não é fornecido juntamente com o projector S320 ou S320wi. Se pretender utilizar o adaptador sem fios Interactivo Dell para ligar o computador ao projector, pode adquiri-lo no sítio Web da Dell em [www.dell.com](http://www.dell.com).

- b usar um cabo de LAN (é necessário instalar o Software da Aplicação de Rede Sem Fios Dell)
- c usar WLAN (é necessário instalar o Software da Aplicação de Rede Sem Fios Dell)

Se usar uma ligação LAN ou WLAN, certifique-se de que a ligação de Sem Fios / LAN está activada.

- 3 Se a distância entre o seu computador/Portátil e o projector for superior a 5 metros, recomenda-se a utilização de um concentrador USB na instalação.

# Utilização do Projector

## Ligar o Projector



**NOTA:** Ligue o projector antes de ligar a fonte (computador, leitor de DVD, etc.). O botão **Botão de alimentação** fica azul e intermitente até ser premido.

- 1 Remova a tampa da lente.
- 2 Ligue o cabo de alimentação e os cabos de sinal apropriados ao projector. Para mais informações sobre a ligação do projector, consulte a secção "Ligar o Projector" na página 13.
- 3 Prima o botão **Botão de alimentação** (consulte a secção "Utilização do Painel de Controlo" na página 35 para localizar o botão **Botão de alimentação**).
- 4 Ligue a fonte de sinal (computador, leitor de DVD, etc.).
- 5 Ligue a fonte de sinal ao projector usando o cabo adequado. Consulte a secção "Ligar o Projector" na página 13 para instruções sobre como ligar a fonte ao projector.
- 6 Por predefinição, a fonte de entrada do projector está definida para VGA-A. Altere a fonte de entrada do projector se for necessário.
- 7 Se tiver várias origens de sinal ligadas ao projector, prima o botão **Source** no controlo remoto ou no painel de controlo para seleccionar a origem de sinal pretendida. Consulte a secção "Utilização do Painel de Controlo" na página 35 e "Utilizar o Controlo Remoto" na página 37 para localizar o botão **Source**.

## Desligar o Projector



**CUIDADO:** Desligue o projector após ter procedido ao encerramento correcto do mesmo, tal como explicado no seguinte procedimento.

- 1 Prima o botão **Power**. Siga as instruções apresentadas no ecrã para desligar correctamente o projector.



**NOTA:** É apresentada a mensagem "**Prima o botão de alimentação para desligar o projector.**" no ecrã. A mensagem desaparece decorridos 5 segundos, ou pode premir o botão **Menu** para sair.

- 2 Prima o botão **Botão de alimentação** novamente. As ventoinhas de arrefecimento continuam a funcionar durante 120 segundos.

3 Para desligar o projector rapidamente, prima o botão Alimentação e mantenha durante 1 segundo enquanto as ventoinhas de arrefecimento ainda estiverem em funcionamento.

 **NOTA:** Antes de ligar o projector novamente, aguarde 60 segundos para permitir que a temperatura interna estabilize.

4 Desligue o cabo de alimentação da tomada eléctrica e desligue o projector.

## Ajustamento da Imagem Projectada

### Elevar o Projector

- 1 Eleve o projector para o ângulo de projecção pretendido, e utilize a roda de ajustamento de inclinação na parte frontal para ajustar o ângulo de projecção.
- 2 Utilize as duas rodas de ajuste da inclinação para ajustar o ângulo de projecção.

### Baixar o Projector

- 1 Baixe o projector, e use a rodas de ajustamento de inclinação frontal para ajustar o ângulo de projecção.

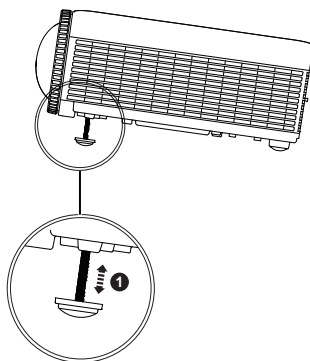
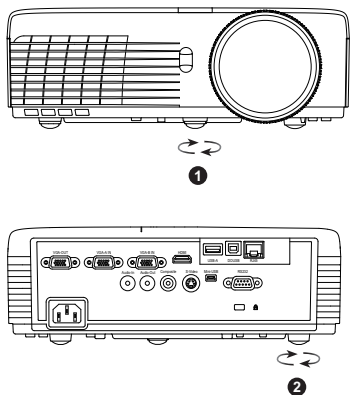

1	Roda para ajustamento da inclinação frontal (Ângulo de inclinação: 0 a 4 graus)
2	1 x Roda para ajustamento da inclinação traseira

## Ajustar a Focagem do Projector

**⚠ CUIDADO:** Para evitar danos no projector, certifique-se de que a roda para ajustamento da inclinação frontal está completamente retraída antes de mover o projector ou antes de o colocar na respectiva mala de transporte.

**✍ NOTA:** A mala de transporte não é fornecida juntamente com o projector. Pode adquirir a mala de transporte (N.º peça: 8R3VM) no sítio Web da Dell em [www.dell.com](http://www.dell.com).

1 Rode o botão de focagem até a imagem ficar nítida. O projector foca a partir de distâncias compreendidas entre 1,31 ft e 12,5 ft cm (0,4 m 3,82 m).

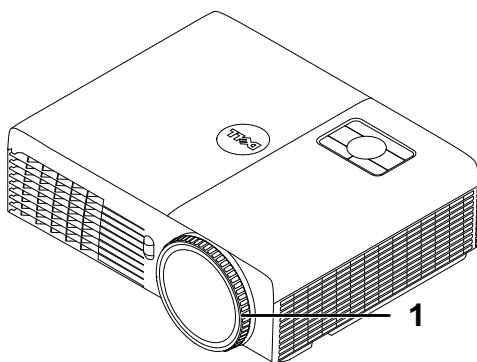

1	Anel de focagem
---	-----------------



# Ajustamento do Tamanho da Imagem Projectada

S320/S320wi

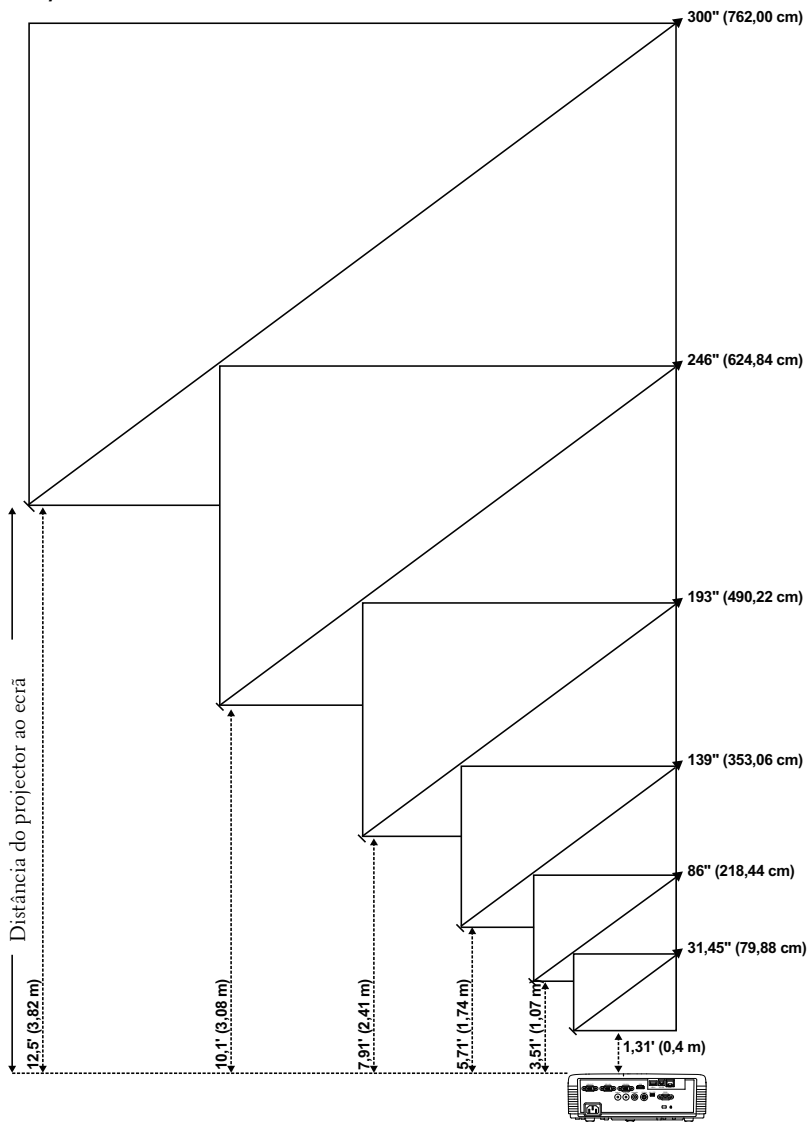

## S320/S320wi

Distância desejada (m) <A>	Tamanho do Ecrã		Superior
	(Zoom Mín.)		
	Diagonal (polegadas) <B>	L (cm) x A (cm)	Desde a base ao topo da imagem (cm) <C>
0,4	31,45	65 x 49	56
1,07	86	174 x 130	150
1,74	139	283 x 212	244
2,41	193	392 x 294	338
3,08	246	501 x 376	432
3,82	300	610 x 457	526



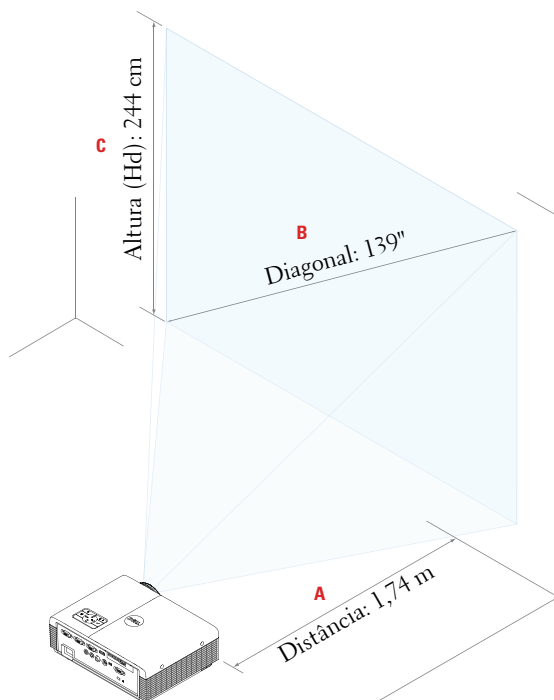

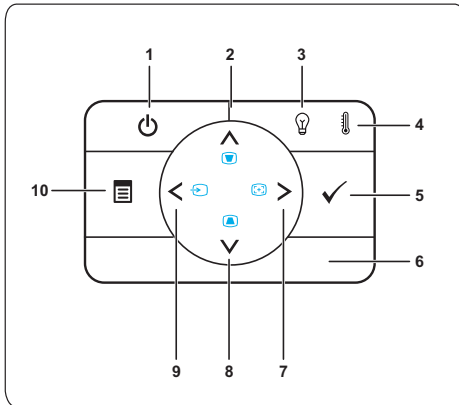

\* Este gráfico serve apenas de referência ao utilizador.  
\* Rácio de deslocamento: 115±5%



# Utilização do Painel de Controlo



- 
- |       |  |   |
|-------|--|---|
| 1     | Botão de alimentação   | Liga e desliga o projetor. Para mais informações, consulte as secções "Ligar o Projector" na página 30 e "Desligar o Projector" na página 30.   |
| <hr/> |  |   |
| 2     | Para cima  / Botão de ajuste Keystone | Prima para navegar pelos itens do menu OSD (Apresentados no Ecrã).<br>Prima para ajustar a distorção da imagem provocada pela inclinação do projetor (+37/-40 graus).   |
| <hr/> |  |   |
| 3     | LÂMPADA luz de aviso   | Se o indicador LAMP âmbar estiver aceso ou intermitente, pode ter ocorrido um dos seguintes problemas: <ul style="list-style-type: none"><li>• A lâmpada está a atingir o fim de vida útil</li><li>• O módulo de lâmpada não está devidamente instalado</li><li>• Erro do controlador da lâmpada</li><li>• Erro da roda de cores</li></ul> Para mais informações, consulte as secções "Resolução de Problemas do Projector" na página 126 e "Sinais de Orientação" na página 132. |
-

4	TEMP luz de aviso	<p>Se o indicador TEMP âmbar estiver aceso ou intermitente, pode ter ocorrido um dos seguintes problemas:</p> <ul style="list-style-type: none"> <li>• A temperatura interna do projector é muito alta</li> <li>• Erro da roda de cores</li> </ul> <p>Para mais informações, consulte as secções "Resolução de Problemas do Projector" na página 126 e "Sinais de Orientação" na página 132.</p>
5	Introduzir 	Prima para confirmar a selecção do item.
6	IR Receptor	Aponte o controlo remoto em direcção ao receptor IR e prima um botão.
7	Direita  / Ajuste automático	<p>Prima para navegar pelos itens do menu OSD (Apresentados no Ecrã).</p> <p>Prima para sincronizar o projector com a fonte de entrada do sinal.</p> <p> <b>Ajuste automático</b> não funciona se houver informação no ecrã.</p>
8	Para baixo  / Botão de ajuste Keystone	<p>Prima para navegar pelos itens do menu OSD (Apresentados no Ecrã).</p> <p>Prima para ajustar a distorção da imagem provocada pela inclinação do projector (+37/-40 graus).</p>
9	Esquerda  / Source	<p>Prima para navegar pelos itens do menu OSD (Apresentados no Ecrã).</p> <p>Prima para alternar entre as fontes de sinal RGB Analógico, Composto, Componente (YPbPr via VGA), HDMI, e S-Vídeo quando existirem várias fontes de sinal ligadas ao projector.</p>
10	Menu 	Prima para activar a apresentação de informação no ecrã (OSD). Utilize os botões de direcção e o botão <b>Menu</b> para navegar pela informação no ecrã.

## Utilizar o Controlo Remoto

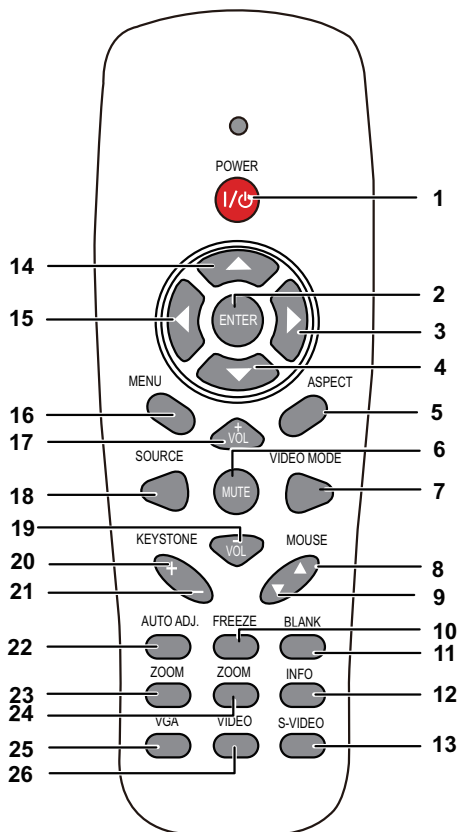

1 Power 

Liga e desliga o projector. Para mais informações, consulte as secções "Ligar o Projector" na página 30 e "Desligar o Projector" na página 30.

2 Introduzir 





Prima para confirmar a selecção.



3 Direita 

Prima para navegar pelos itens do menu OSD (Apresentados no Ecrã).

4 Para baixo 

Prima para navegar pelos itens do menu OSD (Apresentados no Ecrã).

5	Relação de aspecto	Prima para alterar a relação de aspecto de uma imagem.
6	Mute 	Prima para cortar ou repor o som ao nível do altifalante do projector.
7	Vídeo Modo	<p>O projector inclui configurações predefinidas que foram optimizadas para a apresentação de dados (gráficos de computador) ou vídeo (filmes, jogos, etc.).</p> <p><b>Pressione o botão Modo de vídeo para alternar entre o modo Apresentação, o modo Brilho, o modo VÍDEO, sRGB ou o Modo Person.</b></p> <p>Prima o botão <b>Modo de vídeo</b> uma vez para aceder ao modo de visualização actual. Prima novamente o botão <b>Modo de vídeo</b> para alternar entre modos.</p>
8	Rato para cima ▲	<p>Prima para ir para a página anterior.</p> <p> <b>NOTA:</b> O cabo Mini USB deve estar conectado se quiser utilizar a funcionalidade Página Acima.</p>
9	Rato para Baixo ▼	<p>Prima para ir para a página seguinte.</p> <p> <b>NOTA:</b> O cabo Mini USB deve estar conectado se quiser utilizar a funcionalidade Página Abaixo.</p>
10	Freeze	Prima para pausar a imagem apresentada, e prima o botão “Freeze” novamente para desbloquear a imagem.
11	Botão Ecrã Vazio	Prima para ocultar/apresentar a imagem.
12	Informações	Prima para apresentar informações sobre a resolução nativa do ecrã.
13	S-Vídeo	Prima para detectar o sinal S-Vídeo.
14	Para cima 	Prima para navegar pelos itens do menu OSD (Apresentados no Ecrã).
15	Esquerda 	Prima para navegar pelos itens do menu OSD (Apresentados no Ecrã).
16	Menu	Prima para activar a apresentação de informação no ecrã (OSD).

17	Volume para cima 	Prima para aumentar o volume.
18	Source	Prima para alternar entre as fontes de sinal RGB Analógico, Composto, Componente (YPbPr, via VGA), HDMI e S-vídeo.
19	Volume para Baixo 	Prima para reduzir o volume.
20	Distorcida ajuste +	Prima para ajustar a distorção da imagem provocada pela inclinação do projector (+37/-40 graus).
21	Distorcida ajuste -	Prima para ajustar a distorção da imagem provocada pela inclinação do projector (+37/-40 graus).
22	Ajuste automático	Prima para sincronizar o projector com a fonte de entrada do sinal. O botão Ajustamento Automático não funciona se houver informação no ecrã.
23	Zoom +	Prima para aumentar a imagem.
24	Zoom -	Prima para diminuir a imagem.
25	VGA	Prima para escolher a origem VGA.
26	Vídeo	Prima para detectar a fonte de sinal de Vídeo Composto.

# Utilizar a Caneta Interactiva

*Vista Superior*

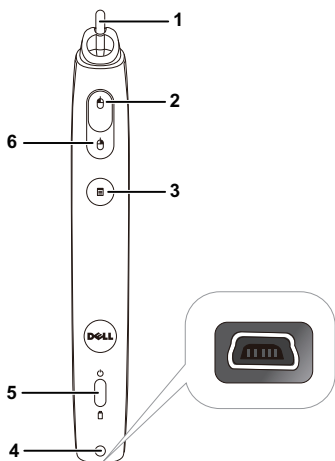

*Vista Inferior*

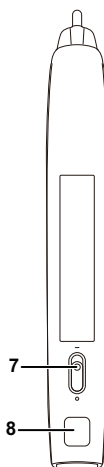

1 Ponta substituível

Pressione a Ponta para desenhar ou escrever. Quando a Ponta está pressionada, funciona exactamente como o botão esquerdo do rato para desenhar ou escrever.

## **NOTA:**

- Se a Ponta estiver pressionada, a Caneta muda para o modo de Desenho e a função de botão será desactivada temporariamente.
- Quando a Ponta estiver gasta, mude a cabeça da Ponta conforme exemplificado.

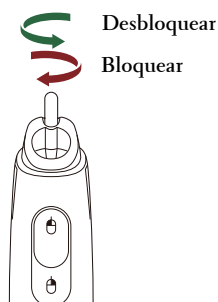



2	Esquerda	Este botão funciona exactamente como o botão esquerdo do rato.
3	Função	As funções disponíveis estão listadas na opção "Definir função" do menu OSD (consulte a página 70).  <b>NOTA:</b> Clique duas vezes no botão de Função equivale à acção Anular, se suportado pelo software.
4	Conector de carregamento mini-USB	Permite a utilização do cabo mini-USB para carregamento. Consulte "Carregamento da Bateria da Caneta Interactiva" na página 44.
5	Indicadores LED	Estão disponíveis dois LEDs indicadores: Verde e Âmbar (mais informações na secção "Sinais LED Indicadores da Caneta Interactiva" na página 133).
6	Direita	Este botão funciona exactamente como o botão direito do rato.
7	Botão de alimentação	Liga e desliga a Caneta Interactiva.
8	Conector de actualização de Firmware	Para actualização da Caneta Interactiva e da tabela de firmware de RF.

## Mensagens de aviso do menu OSD – bateria fraca

- A mensagem de aviso de Bateria Fraca é apresentada quando a voltagem da bateria for inferior a 2 V. Nesta condição, a caneta ainda pode ser utilizada 1 a 2 horas.
- A caneta deixará de funcionar quando a voltagem das pilhas for inferior a 1,8 V.

## Combinações de botões

- **Esquerda + Função:** É apresentado o Menu de Informações no ecrã.
- **A função de bloqueio:** Mantenha o botão de função premido durante 2 segundos e o significado da Função será apresentado no ecrã. Use os botões Esquerda/direita para mover para cima/baixo e o botão Função para aceder/aplicar.
- Ao seleccionar a opção Alternar no menu Configurar, prima o botão Função para seleccionar uma das opções Normal/Desenhar/Estável.



**NOTA:** A caneta interactiva não suporta a função proprietário do Rato do Windows "Comutar botões primários e secundários".

## Usar a Correia de Transporte

Utilize a correia de transporte como precaução de segurança para a eventualidade de deixar cair a Caneta Interactiva e evitar, desta forma, danos à mesma, a objectos próximos ou ferimentos a outras pessoas.

**1** Passe o fio da correia de transporte através da barra do suporte.

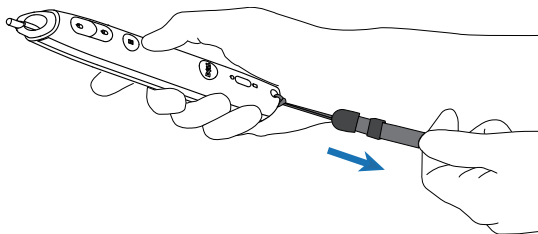

**2** Use a correia de transporte no pulso.

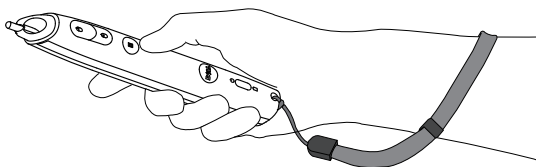

## Instalação das Pilhas do Controlo Remoto

 **NOTA:** Remova as pilhas do controlo remoto quando este não estiver em uso.

1 Prima a patilha para tirar a tampa do compartimento das pilhas.

1



2 Verifique a indicação de polaridade (+/-) nas pilhas.

2

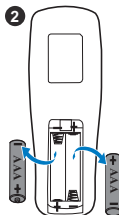

3 Insira as pilhas e alinhe a polaridade correctamente consoante as indicações no compartimento das pilhas.

3

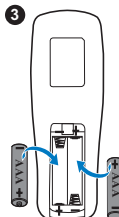

 **NOTA:** Não misture tipos de pilhas diferentes nem utilize pilhas novas e pilhas usadas em conjunto.

4 Volte a inserir a tampa do compartimento das pilhas.

4



## Carregamento da Bateria da Caneta Interactiva

Quando a luz âmbar da luz da bateria da Caneta Interactiva piscar, a bateria interna está fraca (se a bateria estiver completamente descarregada não conseguirá ligar a caneta interactiva premindo a ponta, os botões de configuração, esquerda ou direita).

Para carregar a bateria, conecte o cabo mini-USB entre a Caneta Interactiva e o seu computador ou portátil (Se ligada a um computador ou portátil, certifique-se de que o mesmo está ligado). A luz da bateria permanecerá acesa enquanto a bateria estiver a carregar e desligar-se-á quando a bateria estiver completamente carregada.

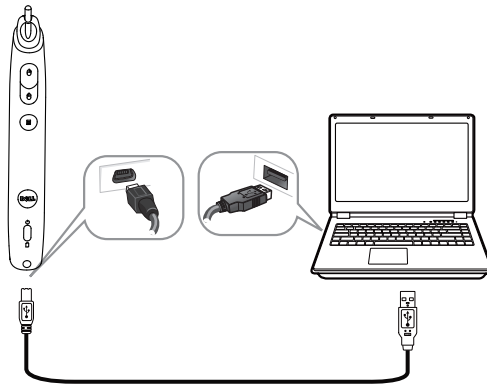

Quando o carregamento estiver concluído, pode desconectar o cabo mini-USB (ou manter o cabo conectado e utilizar a Caneta Interactiva enquanto esta está a carregar).

**NOTA:** Na primeira utilização, demora cerca de 4-5 horas a carregar a bateria por completo. Uma bateria com carga completa permite uma utilização contínua de 25 horas, ou até 4 semanas em modo de suspensão.

**⚠ CUIDADO:** A bateria de lítio é unicamente recarregável e não pode ser reparada ou substituída pelo utilizador. Se não conseguir recarregar a bateria da Caneta, contacte a Dell (Consulte "Como contactar a Dell" na página 144).

**⚠ CUIDADO:** Use sempre o cabo mini-USB fornecido e o computador (ou a Estação de Carregamento) para carregar a Caneta Interactiva. A Estação de Carregamento não é fornecida juntamente com o projector. Pode adquiri-la no sítio Web da Dell em [www.dell.com](http://www.dell.com).

# Introdução à Estação de Carregamento (Opcional)

*Vista Frontal*

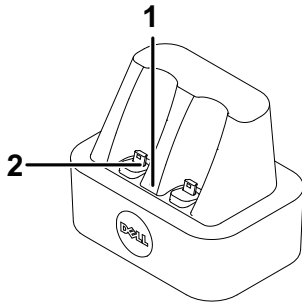

*Vista Posterior*

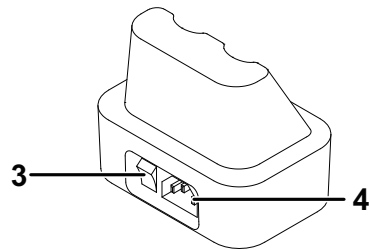

1	Luz LED de Alimentação
2	Conector mini-USB
3	Botão de alimentação
4	Conector do cabo de alimentação



**NOTA:** A Estação de Carregamento não é fornecida juntamente com o projector S320 ou S320wi. Pode adquirir a Estação de Carregamento no sítio Web da Dell em [www.dell.com](http://www.dell.com).

## Indicador LED na Estação de Carregamento

LED verde aceso	Quando a estação de carregamento está ligada, o LED Verde estará Aceso.
LED Verde Desligado	O LED Verde apagar-se-á quando a estação de carregamento for desligada.

## Indicador LED na Caneta Interactiva

LED Âmbar Aceso	O LED Âmbar ficará ACESO durante o processo de carregamento.
LED Âmbar Desligado	Quando a bateria estiver completamente carregada, o LED Desligar-se-á como indicação de “Carga Completa”.
LED Âmbar Intermitente	Se o LED Âmbar começar a PISCAR (0,4 s ACESO, 0,6 s APAGADO, 1 s por ciclo de intermitência), indica que o carregamento não está em curso. Erro do carregador ou deficiência da bateria identificado.

## Características da Estação de Carregamento (Fonte de Alimentação)

Modelo: Estação de Carregamento de Caneta Interactiva de Projector

Fonte de Alimentação: Entrada CA 100-240 V, 50-60 Hz, 0,2 A  
Saída CC 5 V/1 A

Temperatura máxima: 40 °C

## Carregar a Bateria da Caneta Interactiva por meio da Estação de Carregamento

Quando a luz âmbar da luz da bateria da Caneta Interactiva piscar, a bateria interna está fraca (se a bateria estiver completamente descarregada não conseguirá ligar a caneta interactiva premindo a ponta, os botões de configuração, esquerda ou direita).

Para carregar a bateria, pode seguir os passos seguintes:

**1** Ligue o cabo de alimentação a uma tomada de rede.

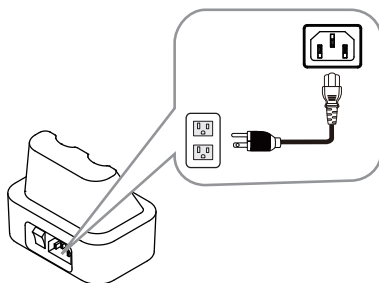

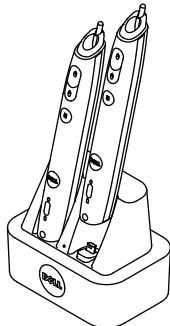

**2** Ligue a Caneta Interactiva à porta mini-USB da Estação de Carregamento.

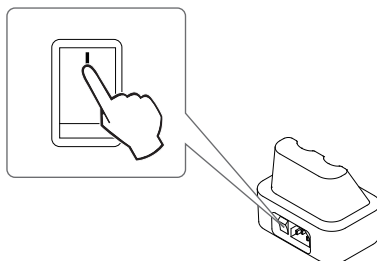

**3** Pressione o botão de alimentação da Estação de Carregamento.



 **NOTA:** Durante o processo de carregamento, a luz âmbar da bateria da Caneta Interactiva permanecerá acesa até o processo de carregamento estar completo.

 **NOTA:** Na primeira utilização, demora cerca de 4-5 horas a carregar a bateria por completo. Uma bateria com carga completa permite uma utilização contínua de 25 horas, ou até 4 semanas em modo de suspensão.

 **CUIDADO:** Se não conseguir carregar por meio da Estação de Carregamento, contacte a DELL.



# Distância de Funcionamento Com o Controlo Remoto

Distância de Funcionamento	
Ângulo	$\pm 20^\circ$
Distância	7 m/22,97 feet

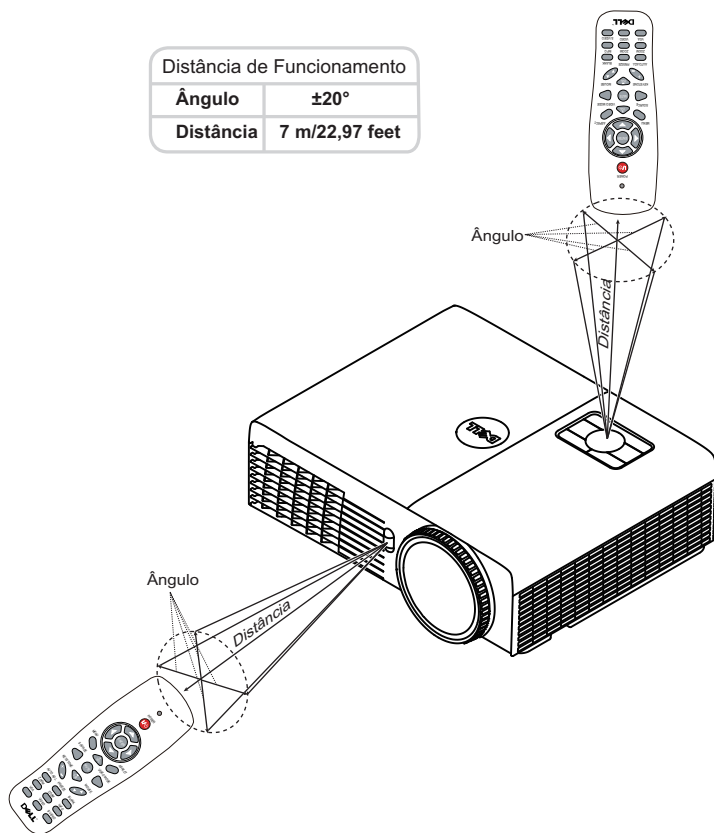

 **NOTA:** A distância de funcionamento efectiva pode variar ligeiramente do apresentado. Quando as pilhas estiverem fracas o controlo remoto pode não operar o projector devidamente.

# Distância de Funcionamento com a Caneta Interactiva

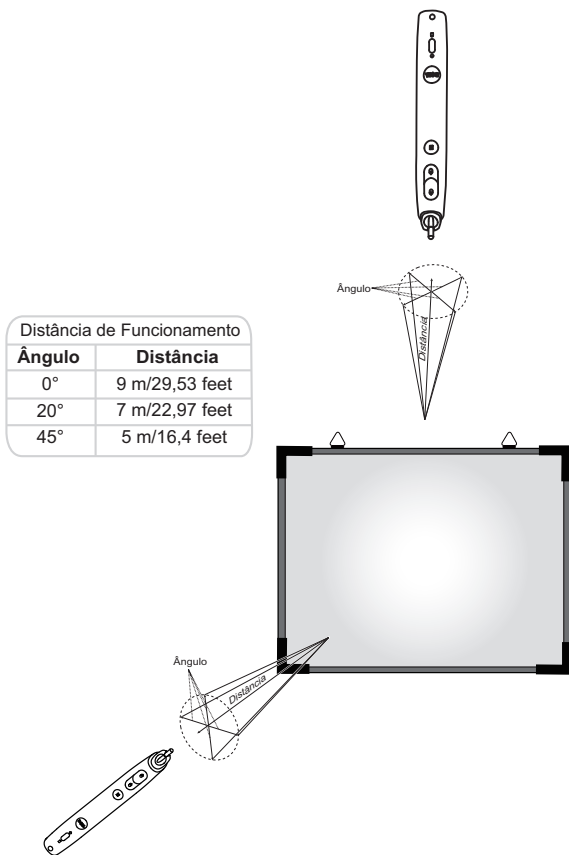

## NOTA:

- O projector está definido para uma luminosidade de 2000 lm com uma tamanho de imagem de 100 polegadas e no modo Brillhante.
- Pode suportar várias canetas (até 10) conectadas ao mesmo projector, mas as canetas não podem ser usadas em simultâneo.
- A distância de funcionamento efectiva pode variar ligeiramente do apresentado.
- A diminuição do brilho do projector afecta a distância de funcionamento da caneta.

# Utilização da Informação Apresentada no Ecrã (OSD)

- O projector apresenta um menu OSD em vários idiomas, podendo esta ser apresentada com ou sem uma fonte de entrada de sinal presente.
- Prima o botão Menu no painel de controlo ou no controlo remoto para aceder ao Menu Principal.
- Para navegar pelos separadores no Menu Principal, prima os botões ou no painel de controlo do seu projector ou no controlo remoto.
- Para seleccionar um menu secundário, prima o botão ou no painel de controlo do seu projector ou no controlo remoto.
- Para seleccionar uma opção, prima os botões ou no painel de controlo do seu projector ou no controlo remoto. Quando um item é seleccionado, a cor desse item passa para azul escuro.
- Utilize os botões ou no painel de controlo ou no controlo remoto para ajustar as definições.
- Para regressar ao Menu Principal, prima o botão no painel de controlo ou no controlo remoto.
- Para sair do menu, prima o botão Menu directamente no painel de controlo ou no controlo remoto.



**NOTA:** A estrutura do menu é igual para os modelos S320 e S320wi.

## SEL. ENT.

O menu Fonte de Entrada permite-lhe seleccionar a fonte de entrada do seu projector.



**VGA-A**—Prima para detectar um sinal VGA-A.

**VGA B**—Prima para detectar um sinal VGA-B.

**VIDEO COMPOSTO**—Prima para detectar um sinal de Vídeo Composto.

**S-VÍDEO**—Prima para detectar um sinal S-Vídeo.

**HDMI**—Prima  para detectar um sinal HDMI.

**Wir./USB**—Prima  para activar o menu Fonte de Entrada SEM FIOS/USB.



**NOTA:** A opção Wir./USB pode ser utilizada depois de activar a opção "Wireless e LAN".

## FORNE DE ENTRADA SEM FIOS/USB

O menu Fonte de Entrada Wir./USB permite-lhe activar Monitor sem fios, Monitor USB e Visualizador USB.

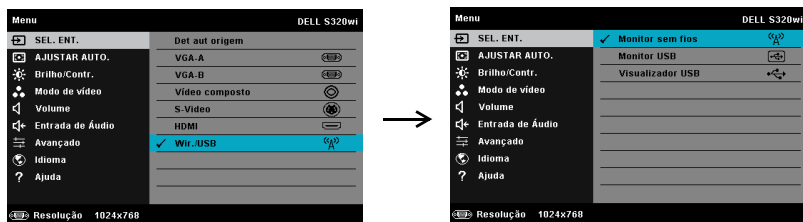

**MONITOR SEM FIOS**—Prima  para aceder ao ecrã de Guia de Rede Sem Fios do projector. Consulte o "Ecrã Guia Sem Fios" na página 76.

**MONITOR USB**—Permite-lhe apresentar o ecrã do computador/portátil através do projector utilizando o cabo USB.

**VISUALIZADOR USB**—Permite-lhe apresentar fotografias e ficheiros PPT a partir de uma unidade flash USB. Consulte "Instalação da Presentation to Go (PtG)" na página 83.

## AJUSTAR AUTO.

O Ajuste Automático ajusta as definições Horizontal, Vertical, Frequência e Rastreo do projector no modo PC.

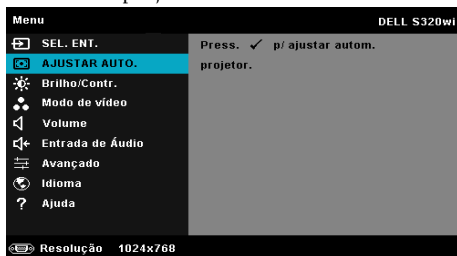

## BRILHO/CONTR.

O menu Brilho/Contraste permite-lhe ajustar as definições de brilho/contraste do projector.

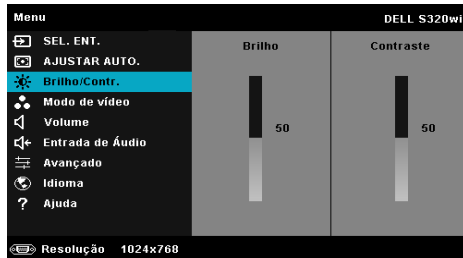

**BRILHO**—Utilize  e  para ajustar o brilho da imagem.

**CONTRASTE**—Utilize  e  para ajustar o contraste de visualização.



**NOTA:** Se ajustar as definições de **Brilho** e **Contraste** o projector muda automaticamente para o Modo personalizado.

## MODO DE VÍDEO

O Modo de Vídeo permite-lhe otimizar a imagem apresentada: **Apresentação**, **Brilho**, **VÍDEO**, **sRGB** (proporciona uma representação mais precisa das cores), e **PERSON.** (configure as suas preferências).

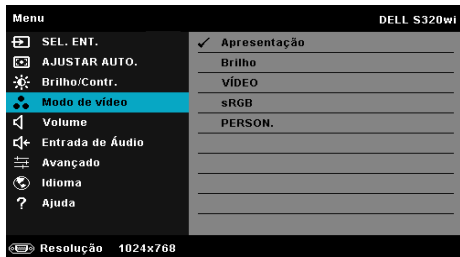

## VOLUME

O menu Volume permite-lhe ajustar as definições de volume do projector.

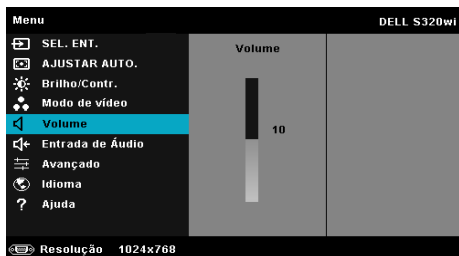

**VOLUME**—Prima  para aumentar o volume e  para diminuir o volume.

## ENTRADA DE ÁUDIO

O menu de Entrada Áudio permite-lhe seleccionar a fonte de entrada de áudio do seu projector. As opções disponíveis são: **Entr. Ana.**, **HDMI**, e **LAN s/fios**.

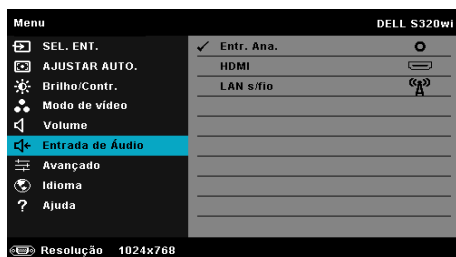

**NOTA:** Evite ligar um sinal de entrada de linha à porta de microfone. Caso contrário, os altifalantes poderão produzir ruído devido à distorção do sinal de áudio.

## AVANÇADO

O menu Configurações Avançadas permite-lhe alterar as definições de **Imagem**, **Exibição**, **Projector**, **LAN**, **S/fio**, **Menu**, **Energia**, **Interactivo** e **Info. Projector**.

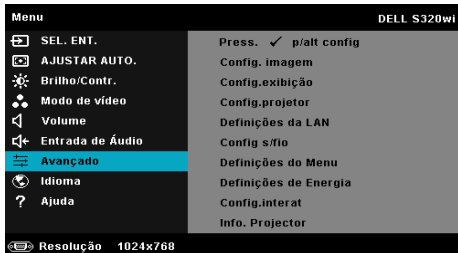

**CONFIG. IMAGEM (NO MODO PC)**—Selecione e prima  para activar as configurações de imagem. O menu configurações de imagem faculta as seguintes opções:

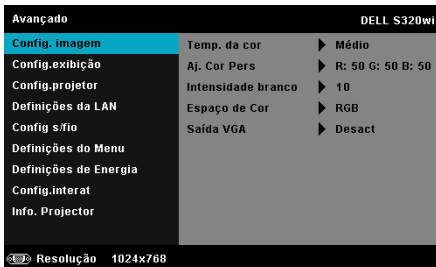

**TEMP. DA COR**—Permite-lhe ajustar a temperatura da cor. O ecrã parece mais frio a temperaturas de cor mais altas e mais quente a temperaturas de cor mais baixas. Quando estiver a activar os valores no menu **Ajuste da Cor**, o modo **Personalização** fica activado. Os valores são guardados no modo **Personalização**.

**AJ. COR PERS**—Permite-lhe ajustar manualmente as cores vermelho, verde, e azul.

**INTENSIDADE BRANCO**—Prima  e use  e  para apresentar a intensidade de brancos.

**ESPAÇO DE COR**—Permite-lhe seleccionar o espaço da cor. As opções disponíveis são: RGB, YCbCr, e YPbPr.

**SAÍDA VGA**—Selecione **Activar** ou **Desactivar** a função de saída VGA no estado de suspensão do projector. A predefinição é **Desligado**.



**NOTA:** Se ajustar as definições de **Temp. da cor**, **Aj. Cor Pers** e **Intensidade branco** o projector muda automaticamente para o **Modo person**.

**CONFIG. IMAGEM (NO MODO DE VÍDEO)**—Selecione e prima  para activar as

configurações de imagem. O menu configurações de imagem facultas as seguintes opções:



**TEMP. DA COR**—Permite-lhe ajustar a temperatura da cor. O ecrã parece mais frio a temperaturas de cor mais altas e mais quente a temperaturas de cor mais baixas. Quando estiver a activar os valores no menu **Ajuste da Cor**, o modo Personalização fica activado. Os valores são guardados no modo Personalização.

**AJ. COR PERS**—Permite-lhe ajustar manualmente as cores vermelho, verde, e azul.

**SATURACÃO**—Permite ajustar a fonte do sinal de vídeo entre preto e do branco e cor saturada. Prima o botão  para aumentar a quantidade de cor na imagem e o botão  para reduzir a quantidade de cor na imagem.

**NITIDEZ**—Prima o botão  para aumentar a nitidez e prima o botão  para diminuir a nitidez.

**TONALIDADE**—Prima  para aumentar a intensidade do verde na imagem e  para diminuir a intensidade do verde na imagem (disponível apenas para o sinal NTSC).

**INTENSIDADE BRANCO**—Prima  e use  e  para apresentar a intensidade de brancos.

**ESPAÇO DE COR**—Permite-lhe seleccionar o espaço da cor. As opções disponíveis são: RGB, YCbCr, e YPbPr.

**SAÍDA VGA**—Selecione Activ ou Desact a função de saída VGA no estado de suspensão do projector. A predefinição é Desact.



#### NOTA:

- 1 Se ajustar as definições de **Temp. da cor**, **Aj. Cor Pers**, **Saturação**, **Nitidez**, **Tonalidade** e **Intensidade branco** o projector muda automaticamente para o Modo personalizado.
- 2 **Saturação**, **Nitidez**, e **Tonalidade** só estão disponíveis quando a fonte de entrada for de sinal Composto ou S-Vídeo.

**CONFIG. IMAGEM (SEM FONTE DE ENTRADA)**—Selecione e prima  para activar as



configurações de imagem. O menu configurações de imagem faculta as seguintes opções:

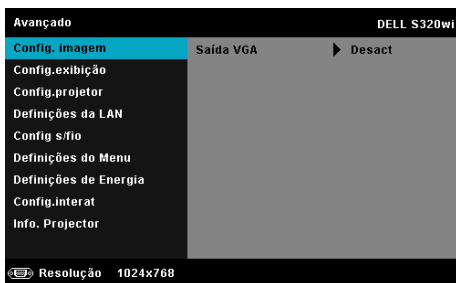

**SAÍDA VGA**—Selecione Activ ou Desact a função de saída VGA no estado de suspensão do projector. A predefinição é Desact.

**CONFIG. EXIBIÇÃO (NO MODO PC)**—Selecione e prima  para activar as configurações de exibição. O menu configurações de exibição faculta as seguintes opções:

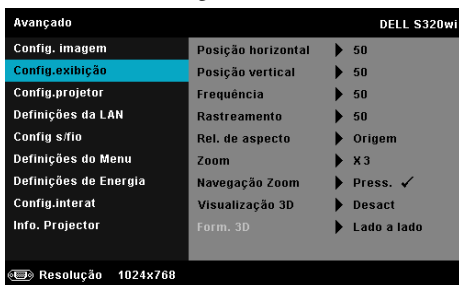

**POSIÇÃO HORIZONTAL**—Prima  para mover a imagem para a direita e  para mover a imagem para a esquerda.



**POSIÇÃO VERTICAL**—Prima  para mover a imagem para cima e  para mover a imagem para baixo.

**FREQUÊNCIA**—Permite-lhe alterar a frequência de relógio da apresentação dos dados de forma a corresponder à frequência da placa gráfica do seu computador. Se vir uma onda vertical trémula, utilize a opção Frequência para minimizar o aparecimento de tais barras. Este é apenas um ajuste grosseiro.



**RASTREAMENTO**—Esta opção sincroniza a fase do sinal com a placa gráfica. Se vir uma imagem instável ou trémula, utilize a opção Rastreamento para corrigir a situação. Esta é uma opção de ajuste fino.

**REL. DE ASPECTO**—Permite-lhe seleccionar uma relação de aspecto para ajustar a forma como a imagem é apresentada. As opções são: Origem, 16:9, e 4:3.

- Origem — Selecciona Origem para manter a relação de aspecto da imagem do projector em conformidade com a fonte de entrada.
- 16:9 — a fonte de entrada ajusta para a largura do ecrã para projectar uma imagem 16:9.
- 4:3 — A fonte de entrada ajusta para o ecrã e projecta uma imagem 4:3.

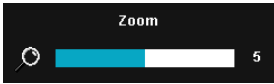



**ZOOM**—Prima  e  para fazer zoom e ver a imagem.

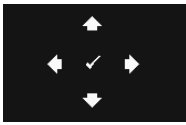

Ajuste a escala da imagem premindo  ou  e prima  para visualizar (apenas no controlo remoto).



**NAVEGAÇÃO ZOOM**—Prima  para activar o menu Navegação Zoom.

Use     para navegar pelo ecrã de projecção.

**VISUALIZAÇÃO 3D**—Selecione Activ para iniciar a função de Visualização 3D (a predefinição é Desact).

 **NOTA:**

1. Quando quiser criar uma experiência 3D, precisará de mais alguns componentes, incluindo:
  - a Computador/portátil com um sinal de saída de 120 Hz de placa gráfica com memória intermédia de quadrupla velocidade.
  - b Óculos 3D "Activos" com DLP Link™.
  - c Conteúdos 3D. Consulte a "Nota 4".
  - d Leitor 3D. (Exemplo: Leitor Estereoscópico...)
2. Active a função 3D quando uma das condições abaixo estiver cumprida:
  - a Computador/portátil com placa gráfica com capacidade de saída de sinal a 120 Hz através de um cabo VGA ou HDMI.
  - b Entrada de um conjunto de conteúdos 3D através de Vídeo e S-Vídeo.
3. "A selecção da Visualização 3D" só estará disponível nas "Config.exibição do menu Def. Avanç." quando o projector detectar uma das fontes mencionadas acima.
4. Suporte 3D e taxa de actualização conforme abaixo:
  - a VGA/HDMI 1280 x 720, 1024 x 768 e 800 x 600 a 120 Hz
  - b Vídeo Composto / S-Vídeo a 60 Hz
  - c Vídeo Componente 480i e 576i
5. O sinal VGA recomendado para portátil é o modo de Saída simples (o modo Dual não é recomendado).

**FORM. 3D**—Permite-lhe seleccionar o formato 3D. As opções são: Lado a Lado, Lado a Lado Total, Fotograma Sequencial, Campo sequencial, Superior/Inferior e Superior/Inferior Total.

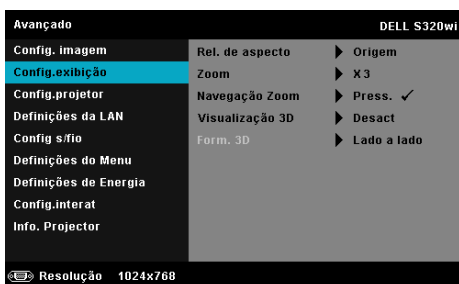

**INVERSÃO DE SINCRONIZAÇÃO 3D**—Se visualizar uma imagem discreta ou sobreposta durante a utilização de óculos 3D DLP, pode ser necessário executar a função “Inverter” para obter a melhor correspondência na sequência de imagens esquerda/direita e obter a imagem correcta. (para óculos 3D DLP)

**CONFIG.EXIBIÇÃO (NO MODO DE VÍDEO)**—Selecione e prima  para activar as configurações de exibição. O menu configurações de exibição faculta as seguintes opções:





**REL. DE ASPECTO**—Permite-lhe seleccionar uma relação de aspecto para ajustar a forma como a imagem é apresentada. As opções são: Origem, 16:9, e 4:3.

- Origem — Selecione Origem para manter a relação de aspecto da imagem do projector em conformidade com a fonte de entrada.
- 16:9 — a fonte de entrada ajusta para a largura do ecrã para projectar uma imagem 16:9.
- 4:3 — A fonte de entrada ajusta para o ecrã e projecta uma imagem 4:3.

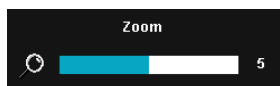



**ZOOM**—Prima  e  para fazer zoom e ver a imagem.



Ajuste a escala da imagem premindo  ou  e prima  para visualizar (apenas no controlo remoto).



**NAVEGAÇÃO ZOOM**—Prima  para activar o menu Navegação Zoom.

Use     para navegar pelo ecrã de projecção.

**VISUALIZAÇÃO 3D**—Selecione Activ para iniciar a função de Visualização 3D (a predefinição é Desact).

 **NOTA:**

1. Quando quiser criar uma experiência 3D, precisará de mais alguns componentes, incluindo:
  - a Computador/portátil com um sinal de saída de 120 Hz de placa gráfica com memória intermédia de quadrupla velocidade.
  - b Óculos 3D "Activos" com DLP Link™.
  - c Conteúdos 3D. Consulte a "Nota 4".
  - d Leitor 3D. (Exemplo: Leitor Estereoscópico...)
2. Active a função 3D quando uma das condições abaixo estiver cumprida:
  - a Computador/portátil com placa gráfica com capacidade de saída de sinal a 120 Hz através de um cabo VGA ou HDMI.
  - b Entrada de um conjunto de conteúdos 3D através de Vídeo e S-Vídeo.
3. A selecção da "Visualização 3D" só estará disponível nas "Config.exibição do menu Def. Avanç." quando o projector detectar uma das fontes mencionadas acima.
4. Suporte 3D e taxa de actualização conforme abaixo:
  - a VGA/HDMI 1280 x 720, 1024 x 768 e 800 x 600 a 120 Hz
  - b Vídeo Composto / S-Vídeo a 60 Hz
  - c Vídeo Componente 480i e 576i
5. O sinal VGA recomendado para portátil é o modo de Saída simples (o modo Dual não é recomendado).

**FORM. 3D**—Permite-lhe seleccionar o formato 3D. As opções são: Lado a Lado, Lado a Lado Total, Fotograma Sequencial, Campo sequencial, Superior/Inferior e Superior/Inferior Total.

**INVERSÃO DE SINCRONIZAÇÃO 3D**—Se visualizar uma imagem discreta ou sobreposta durante a utilização de óculos 3D DLP, pode ser necessário executar a função "Inverter" para obter a melhor correspondência na sequência de imagens esquerda/direita e obter a imagem correcta. (para óculos 3D DLP)

**CONFIG.PROJETOR**—Selecione e prima  para activar as definições do projector. O

menu das configurações do projector faculta as seguintes opções:

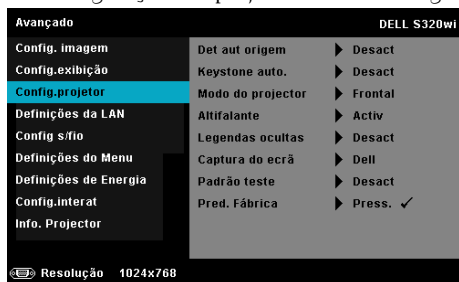

**DET AUT ORIGEM**—Selecione a opção **Desact** (predefinição) para bloquear o sinal de entrada actual. Se premir o botão **Fonte** quando o modo **Det aut origem** estiver definido para **Desact**, é possível seleccionar o sinal de entrada manualmente. Selecione a opção **Activ** para detectar automaticamente os sinais de entrada disponíveis. Se premir o botão **Source** quando o projector está ligado, este encontra o primeiro sinal de entrada disponível.

**KEYSTONE AUTO.**—Selecione **Activ** para ajustar automaticamente a distorção da imagem provocada pela inclinação do projector.

**MODO DO PROJECTOR**—Permite-lhe seleccionar o modo do projector, consoante a forma como o projector estiver montado.

- **Projectção posterior-Secretária** — O projector inverte a imagem para que possa projectar por detrás de um ecrã translúcido.
- **Projectção posterior-Montagem na parede** — O projector inverte e roda a imagem de cima para baixo. É possível projectar por detrás de um ecrã translúcido com o projector montado na parede.
- **Projectção frontal-Secretária**—Esta é a selecção por defeito.
- **Projectção frontal-Montagem na parede** — O projector vira a imagem ao contrário para uma projectção feita a partir da parede.

**ALTIFALANTE**—Selecione **Activ** para activar o altifalante. Selecione **Desact** para desactivar o altifalante.

**LEGENDAS OCULTAS**—Selecione **Activ** para activar as legendas ocultas e active o menu de legendas ocultas. Selecione uma opção de legendas ocultas: CC1, CC2, CC3, e CC4.





**NOTA:**



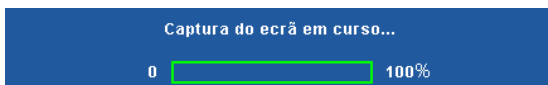

1. A opção de legendas ocultas está disponível apenas para NTSC.

2. As legendas fechadas apenas podem ser activadas através das entradas S-vídeo e Vídeo Composto.

**CAPTURE DE ECRÃ**—A predefinição é o logótipo da Dell como papel de parede. Também pode seleccionar a opção **Captura de Ecrã** para capturar a imagem apresentada no ecrã. É apresentada a seguinte mensagem no ecrã.



 **NOTA:** Para capturar uma imagem completa, certifique-se de que a fonte de entrada do sinal ligada ao projector tem uma resolução de 1024 x 768.

**PADRÃO TESTE**—O Padrão teste é usado para testar a focagem e a resolução. Pode activar ou desactivar a opção **Padrão teste** seleccionando **Desact, 1**, ou **2**. Também é possível invocar o Padrão Teste 1 ao premir e manter os botões  e  no painel de controlo em simultâneo durante 2 segundos. Também é possível invocar o teste padrão 2 ao premir e manter os botões  e  no painel de controlo em simultâneo durante 2 segundos.

Padrão teste 1:

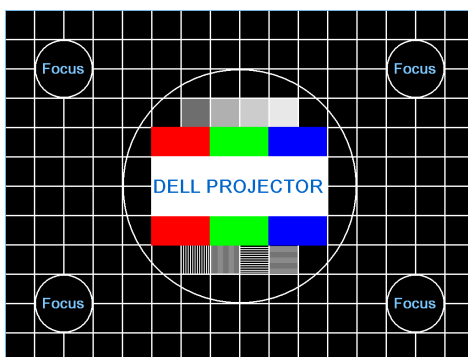

Padrão teste 2:

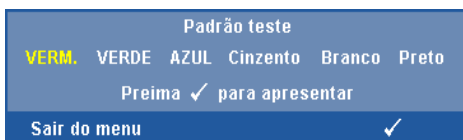

**PRED. FÁBRICA**—Selecione e prima  para repor todas as definições para os valores originais. É apresentada a seguinte mensagem de aviso:

**A repor predefinições de fábrica**

Os itens repostos incluem as definições relativas aos sinais provenientes do computador e aos sinais de vídeo.

**DEFINIÇÕES DA LAN**—Selecione e prima  para activar as definições de LAN. O menu de definições de LAN faculta as seguintes opções:

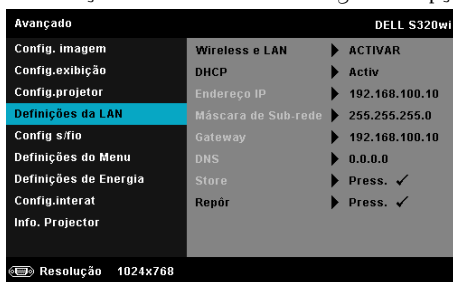

**WIRELESS E LAN**—Selecione Activar para activar a função Sem fios e LAN.

**DHCP**—Se houver um servidor DHCP na rede à qual o projector está ligado, o endereço IP será adquirido automaticamente quando seleccionar DHCP para Activado. Se a opção DHCP estiver Desactivado, defina manualmente o Endereço IP, Máscara de Subrede, e Gateway. Use  e  para seleccionar o número do Endereço IP, Máscara de sub-rede, e Gateway. Prima Enter para confirmar cada número e depois use os botões  e  para definir o item seguinte.

**ENDEREÇO IP**—Atribui o endereço IP automática ou manualmente a projector ligado à rede.

**MÁSCARA DE SUB REDE**—Configurar a Máscara de Sub rede da ligação de rede.

**GATEWAY**—Verifique o endereço do Gateway com o seu administrador de rede/sistema se o configurar manualmente.

**DNS**—Verifique o endereço IP do Servidor DNS com o seu administrador de rede/sistema se o configurar manualmente.

**GUARDAR**—Prima  para guardar as alterações efectuadas nas definições de configuração de rede.

 **NOTA:**

1. Use  e  para seleccionar Endereço IP, Máscara de Sub rede, Gateway, DNS, e Guardar.

2. Prima o botão para aceder ao Endereço IP, Máscara de Sub rede, Gateway ou DNS para definir o valor. (A opção seleccionada está realçada a azul)
  - a Use os botões e para seleccionar a opção.
  - b Use os botões e para definir o valor.
  - c Uma vez concluída a configuração, prima o botão para sair.
3. Depois de configurar o Endereço IP, Máscara de Sub rede, Gateway, e DNS, selecciona **Guardar** e prima para guardar as definições.
4. Se seleccionar **Guardar** sem premir o botão **Enter**, o sistema manterá as definições originais.

**REPÔR**—Selecione para restaurar a configuração de rede.

**CONFIG S/FIO**—Selecione e prima para activar as configurações Sem Fios. O menu configurações sem fios faculta as seguintes opções:



**SEM FIOS**—Se o seu projector foi instalado com adaptador sem fios, esta opção é **Conect.**.

**SERVIDOR DHCP**—Permite-lhe activar o servidor DHCP da rede sem fios.

**INICIO ENDEREÇO IP**—Atribui, automática ou manualmente, o endereço IP inicial do servidor DHCP para o projector conectado à rede sem fios.

**FIM ENDEREÇO IP**—Atribui, automática ou manualmente, o endereço IP final do servidor DHCP para o projector conectado à rede sem fios.

**MÁSCARA DE SUB REDE**—Configurar a Máscara de sub-rede da ligação sem fios.

**GATEWAY**—Verifique o endereço do Gateway com o seu administrador de rede/sistema se o configurar manualmente.

**DNS**—Verifique o endereço IP do Servidor DNS com o seu administrador de rede/sistema se o configurar manualmente.

**GUARDAR**—Prima para guardar as alterações efectuadas nas configurações sem fios.

**NOTA:**



1. Use  e  para seleccionar Endereço IP, Máscara de Sub rede, Gateway, DNS, e Guardar.
2. Prima o botão  para aceder ao Endereço IP, Máscara de Sub rede, Gateway ou DNS para definir o valor. (A opção seleccionada está realçada a azul)
  - a Utilize os botões  e  para seleccionar a opção.
  - b Use os botões  e  para definir o valor.
  - c Uma vez concluída a configuração, prima o botão  para sair.
3. Depois de configurar o Endereço IP, Máscara de Sub rede, Gateway, e DNS, seleccione **Guardar** e prima  para guardar as definições.
4. Se seleccionar **Guardar** sem premir o botão **Enter**, o sistema manterá as definições originais.

**REPÔR**—Prima  para restaurar a configuração da ligação sem fios.

**DEFINIÇÕES DO MENU**—Selecione e prima  para activar as definições do menu. As definições de menu consistem das seguintes opções:

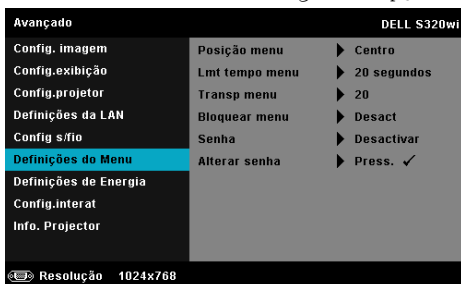

**POSIÇÃO MENU**—Permite-lhe alterar a posição do menu OSD no ecrã.

**LMT TEMPO MENU**—Esta opção permite-lhe definir o tempo para a desactivação do OSD . Por defeito, o menu desaparece após 20 segundos de inactividade.

**TRANSP MENU**—Selecione para mudar o nível de transparência do fundo do menu.

**BLOQUEAR MENU**—Selecione **Activ** para activar a opção Bloqueio do Menu e ocultar o menu OSD. Selecione a opção **Desact** para desactivar a função de Bloqueio do Menu. Se quiser desactivar a função de Bloqueio do Menu e ocultar o menu OSD, prima o botão **Menu** no painel de controlo ou no controlo remoto durante 15 segundos e de seguida desactive a função.

**SENHA**—Ao activar a utilização de uma palavra-passe de protecção, será apresentado um ecrã que lhe pede para introduzir uma palavra-passe sempre que ligar a ficha à tomada eléctrica e ligar o projector. Por predefinição, esta função encontra-se desactivada. É possível activar esta funcionalidade seleccionando **Activar**. Se a palavra-passe tiver sido definida anteriormente, digite a palavra-passe primeiro e seleccione a função. A função de protecção mediante introdução de uma palavra-passe será activada da próxima vez que ligar o projector. Se activar esta função, ser-lhe-á pedido para introduzir a palavra-passe do projector após ligar o projector:

**1** Primeiro pedido para introdução da senha:

- a** Aceda a **Definições do Menu**, prima  e seleccione **Senha** para a opção **Activar** da configuração da senha.

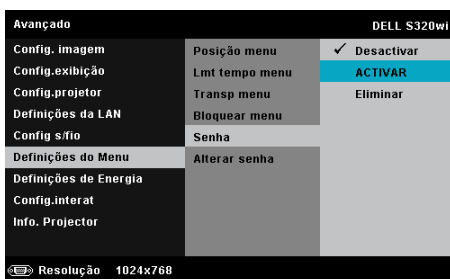

- b** A activação da função Senha abre uma janela. Digite um número de 4 dígitos e prima .

Ecrã de palavra-passe do S320

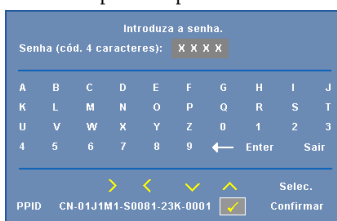

Ecrã de palavra-passe do S320wi

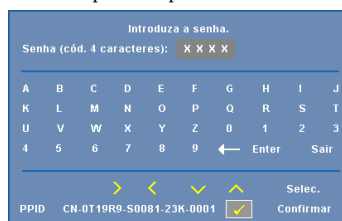

- c** Para confirmar, introduza novamente a senha.  
**d** Se a confirmação da senha for feita com êxito, pode aceder às funções e utilitários do projector.
- 2** Caso tenha introduzido uma senha inválida, ser-lhe-ão dadas mais duas tentativas. Após três tentativas inválidas, o projector desliga-se automaticamente.

**NOTA:** Se se esquecer da sua senha, contacte a DELL™ ou uma equipa de suporte qualificado.

**3** Para desactivar a função de palavra-passe, selecione a opção **Desactivado** para desactivar a função.

**4** Para eliminar a senha, selecione a **Eliminar** opção .

**ALTERAR SENHA**—Digite a senha original. Depois, digite uma nova senha e confirme-a novamente.

Ecrã de Alteração de Senha do S320 Ecrã de Alteração de Senha do S320wi

Introduza a senha original.

Senha (cód. 4 caracteres): X X X X

A	B	C	D	E	F	G	H	I	J
K	L	M	N	O	P	Q	R	S	T
U	V	W	X	Y	Z	0	1	2	3
4	5	6	7	8	9	←	Enter	Sair	

Selec. Confirmar

PPID CN-01J1M1-S0081-23K-0001

Introduza a senha original.

Senha (cód. 4 caracteres): X X X X

A	B	C	D	E	F	G	H	I	J
K	L	M	N	O	P	Q	R	S	T
U	V	W	X	Y	Z	0	1	2	3
4	5	6	7	8	9	←	Enter	Sair	

Selec. Confirmar

PPID CN-0T19R9-S0081-23K-0001

Introduza a senha.

Senha (cód. 4 caracteres): X X X X

A	B	C	D	E	F	G	H	I	J
K	L	M	N	O	P	Q	R	S	T
U	V	W	X	Y	Z	0	1	2	3
4	5	6	7	8	9	←	Enter	Sair	

Selec. Confirmar

PPID CN-01J1M1-S0081-23K-0001

Introduza a senha.

Senha (cód. 4 caracteres): X X X X

A	B	C	D	E	F	G	H	I	J
K	L	M	N	O	P	Q	R	S	T
U	V	W	X	Y	Z	0	1	2	3
4	5	6	7	8	9	←	Enter	Sair	

Selec. Confirmar

PPID CN-0T19R9-S0081-23K-0001

Introduza nova senha outra vez.

Senha (cód. 4 caracteres): X X X X

A	B	C	D	E	F	G	H	I	J
K	L	M	N	O	P	Q	R	S	T
U	V	W	X	Y	Z	0	1	2	3
4	5	6	7	8	9	←	Enter	Sair	

Selec. Confirmar

PPID CN-01J1M1-S0081-23K-0001

Introduza nova senha outra vez.

Senha (cód. 4 caracteres): X X X X

A	B	C	D	E	F	G	H	I	J
K	L	M	N	O	P	Q	R	S	T
U	V	W	X	Y	Z	0	1	2	3
4	5	6	7	8	9	←	Enter	Sair	

Selec. Confirmar

PPID CN-0T19R9-S0081-23K-0001

**DEFINIÇÕES DE ENERGIA**—Selecione e prima  para activar as definições de alimentação. O menu definições de energia faculta as seguintes opções:

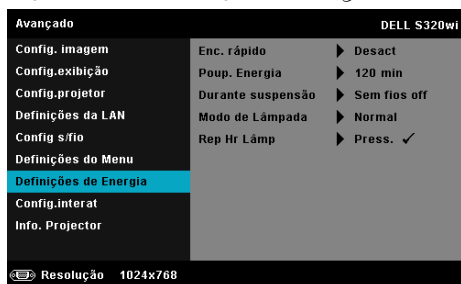

**ENC. RÁPIDO**—Selecione **Activ** para desligar o projector com único premir do botão Alimentação . Esta função permite ao projector desligar rapidamente com uma velocidade das ventoinhas maior. Pode ocorrer um ruído acústico ligeiramente maior durante o desligar rápido.

 **NOTA:** Antes de ligar o projector novamente, aguarde 60 segundos para permitir que a temperatura interna estabilize. O projector demorará mais tempo a ligar se tentar ligá-lo de seguida. A ventoinha de arrefecimento funcionará à velocidade máxima durante 30 segundos para estabilizar a temperatura interna.

**POUP. ENERGIA**—Por predefinição, o projector está definido para entrar no modo de poupança de energia após 120 minutos de inactividade. É apresentada uma mensagem de aviso no ecrã com uma contagem decrescente de 60 segundos antes de mudar para o modo de poupança de energia. Prima qualquer botão durante o período de contagem para parar o modo de poupança de energia.

Também pode definir um período diferente para entrar no modo de poupança de energia. O período de tempo é o tempo que pretende que o projector aguarde sem entrada de sinal.

Se não for detectado um sinal de entrada durante o período de espera, o projector desliga. Para ligar o projector prima o botão de Alimentação.

**DURANTE SUSPENSÃO**—Selecione **Sem fios on** ou **Desact** para configurar o módulo LAN s/fios para activo/inactivo enquanto o projector está no modo de suspensão (a predefinição é desactivada).

**MODO DE LÂMPADA**—Permite-lhe seleccionar entre os modos **Normal**, **ECO** ou **Dinâmico**

O modo Normal funciona no nível máximo. O modo ECO funciona a um nível mínimo, o que prolonga a vida útil da lâmpada e permite-lhe desfrutar de um funcionamento mais silencioso com uma redução da luminância ao nível do ecrã.

**DINÂMICO**—Selecione e prima  para activar as funcionalidades de tratamento de imagem.

**REP HR LÂMP**—Prima  e selecione a opção **Confirmar** para repor as horas de utilização da lâmpada.

**CONFIG.INTERAT**—Selecione e prima  para activar as Configurações Interactivas. O menu Configurações Interactivas faculta as seguintes opções:

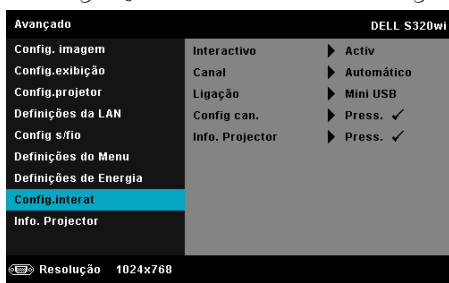

**NOTA:** O projector S320 tem de ser instalado com um Conjunto do Módulo Interactivo se pretender utilizar a funcionalidade interactiva. Consulte a "Instalar o Conjunto do Módulo Interactivo Opcional" na página 15.

**INTERACTIVO**—A predefinição é **Activ**. Selecione a opção **Desact** para desactivar a função da Caneta Interactiva.



**NOTA:**

1. Certifique-se de que a caneta interactiva está conectada. Consulte "Ligação com a Caneta Interactiva" na página 28.
2. A Caneta Interactiva não pode ser utilizada no modo expandido.
3. A interactividade só é suportada nos seguintes modos de entrada: VGA para HDMI a partir de um Computador e Monitor Sem Fios, Monitor USB e Monitor LAN.

**CANAL**—Permite-lhe definir o canal seleccionado como **Automático** ou **Manual**.

- Automático — O canal é seleccionado automaticamente.
- Manual — O canal é seleccionado manualmente. Existem 30 canais disponíveis.

**LIGAÇÃO**—Permite-lhe definir o conector seleccionado como **Mini USB** ou **LAN s/fios**.

**CONFIG CAN.**—Selecione e prima  para activar as Configurações da Caneta. O menu Configurações da Caneta faculta as seguintes opções:

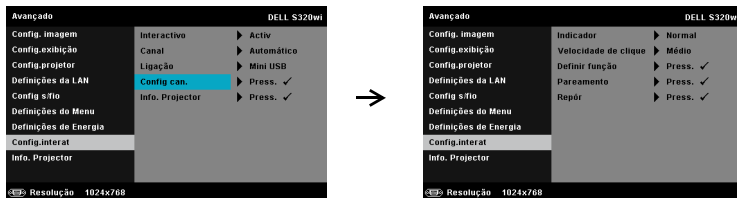

**INDICADOR**—Permite-lhe seleccionar o modo de Movimento do Ponteiro: Normal, Desenhar, e Estável.

- Normal — No modo Normal, prima o botão Esquerda da caneta interactiva e mantenha a posição do ponteiro durante alguns momentos. Este modo é adequado para usar a Caneta Interactiva como um rato, ou seja, para usar as funções de clique e duplo clique dos botões.
- Desenhar — No modo Desenhar, o ponteiro pode ser movido livremente para desenhar. Este modo é adequado para desenhar ou escrever no ecrã.
- Estável — No modo Estável, prima e mantenha o botão Esquerda da caneta interactiva para limitar o ponteiro a movimentos verticais e horizontais. Se o botão esquerda for libertado, o ponteiro pode ser movido livremente. Este modo é adequado para desenhar linhas verticais ou horizontais no ecrã.

**VELOCIDADE DE CLIQUE**—Permite-lhe definir o rato para um estado de pausa. Esta função só está disponível no modo Normal. As opções disponíveis são: Rápida, Médio, e Baixo.

- Rápida — Define o tempo de pausa do ponteiro para um mínimo de 0,5 segundos.
- Médio — Define o tempo de pausa do ponteiro para um valor médio de 1,0 segundo.
- Baixo — Define o tempo de pausa do ponteiro para um máximo de 1,5 segundos.

**DEFINIR FUNÇÃO**—Permite-lhe definir a função do botão Função na caneta interactiva. As opções disponíveis são: Alternar Normal/Desenhar/Estável, Anotação PowerPoint, Mudar de janelas

(Alt + Tab), Esc, Mostrar Ambiente de trabalho (Cmd + D), Abrir WE (Cmd + E), Botão do meio, Duplo clique, e Desactivar (Consulte "Utilizar a Caneta Interactiva" na página 40).

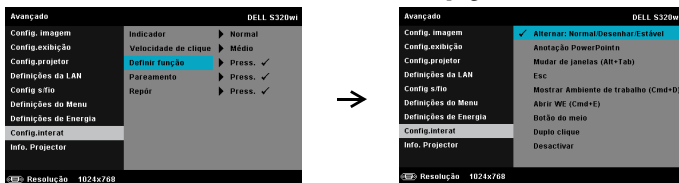

- Alternar: Normal/Desenhar/Estável — Função de alternância entre os modos Normal, Desenhar, e Estável.
- Anotação PowerPoint — Botão Função equivalente à função de anotação numa apresentação de diapositivos do PowerPoint.
- Mudar de janelas (Alt + Tab) — Botão Função equivalente à alternância de janelas, como o atalho do teclado Alt + Tab.
- Esc — botão de função equivalente ao botão Esc do teclado.
- Mostrar Ambiente de trabalho (Cmd + D) — botão função equivalente à apresentação do ambiente de trabalho no Windows, minimizando todas as janelas.
- Abrir WE (Cmd + E) — Configurar o botão de função para abrir o Explorador do Windows.
- Botão do meio — Define o botão função para funcionar como o botão de desfilamento do rato.
- Duplo clique — Define o botão função para equivalência a duplo clique.
- Desactivar — Desactiva o botão Função.

**PAREAMENTO**—Permite-lhe definir o modo de emparelhamento como Aberto ou Activado.

• Pareamento — Se seleccionar o modo **Abrir**, siga as instruções no ecrã para configurar a sua Caneta Interactiva. (Este modo permite-lhe usar a caneta interactiva com qualquer projector interactivo Dell ao apontá-la para o ecrã.)

1. Prima qualquer botão do comando para o activar.
2. Aponte a caneta para longe do ecrã.
3. Mantenha premidos os botões "Função" e "Ponta" da caneta durante 5 segundos para aceder ao modo de emparelhamento, o LED verde pisca duas vezes.
4. Aponte a caneta para o ecrã.

- Modo fixo — Se seleccionar o modo Activado, siga as instruções no ecrã para completar o emparelhamento entre o Projector e a sua Caneta Interactiva. (Este modo garante a ligação entre a caneta interactiva e um projector específico.)

1. Prima qualquer botão do comando para o activar.
2. Aponte a caneta para longe do ecrã.
3. Mantenha o botão "Função" do comando premido durante 5 segundos para aceder ao modo de emparelhamento (o LED verde piscará).
4. Aponte a caneta para o ecrã.
5. Selecciona "Sim" para iniciar o processo de emparelhamento.

SIM ✓                      Cancelar ✓

Uma vez emparelhada, a caneta estabelecerá ligação ao projector automaticamente sempre que este for ligado.

**REPÔR**—Prima  e seleccione a opção Confirmar para repor as configurações da Caneta.

**INFO. PROJECTOR**—Permite-lhe visualizar as informações das Canetas 1 e 2.

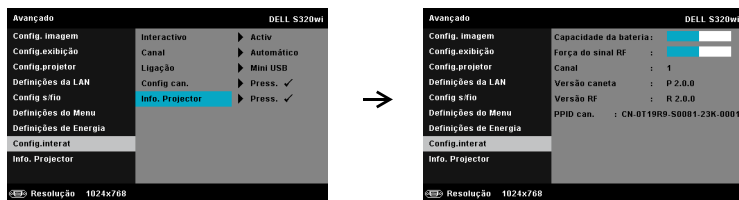

**INFO. PROJECTOR**—O menu Informações apresenta as definições actuais dos projectores S320 ou S320wi.

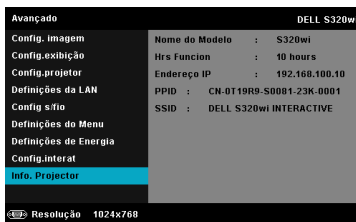
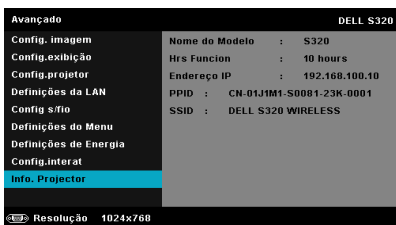



## IDIOMA

Permite definir o idioma do OSD. Prima  para activar o menu Idioma.



## AJUDA

Se tiver algum problema com o seu projector, pode aceder ao menu ajuda para a resolução do problema.

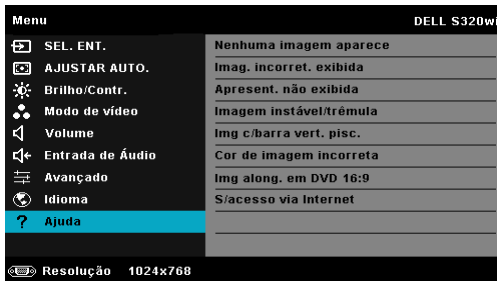

# Instalação de Rede Sem Fios

 **NOTA:** O seu computador deverá dispor dos seguintes requisitos mínimos de sistema:

Sistema Operativo:

- Windows  
Microsoft Windows XP™ Home ou Professional Service pack 2 (32 bits recomendado), Windows Vista 32 bits, ou Windows® 7 Home ou Professional 32 bits ou 64 bits
- MAC  
MacBook e superior, MacOS 10.5 e superior

Requisitos mínimos de Hardware:

- a** Intel Dual Core 1,4 MHz ou superior
- b** Mínimo de 256 MB de RAM, 512 MB ou mais recomendado
- c** 10 MB de espaço disponível no disco
- d** Placa gráfica nViDIA ou ATI com 64 MB de VRAM ou superior
- e** Adaptador de Ethernet (10 / 100 bps) para ligação ethernet
- f** Adaptador WLAN suportado para ligação WLAN (qualquer dispositivo sem fios em conformidade com a norma NDIS 802.11b ou 802.11g ou 802.11n)

Browser da Internet

Microsoft Internet Explorer 6.0 ou 7.0 (recomendado) ou 8.0, Firefox 1.5 ou 2.0, e Safari 3.0 e superior

 **NOTA:** Os passos para a Instalação da Rede Sem Fios são iguais para os modelos S320 e S320wi.

## Activar a Rede Sem Fios no Projector

Para poder utilizar o projector numa ligação sem fios deverá efectuar os seguintes passos:

- 1 Instale o conjunto do módulo sem fios opcional (opcional no S320). Consulte "Instalar o Conjunto do Módulo Sem Fios Opcional" na página 14.





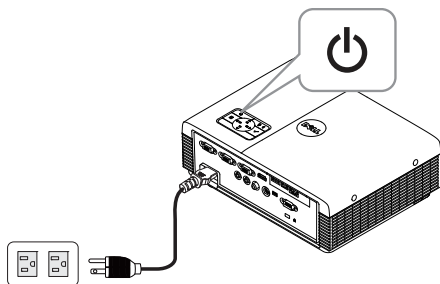

 **NOTA:** O conjunto do módulo sem fios está incorporado no S320wi.

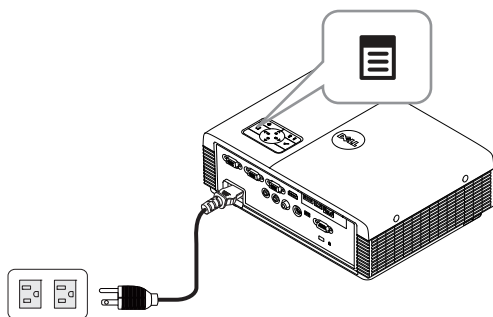
- 2 Conecte o cabo de alimentação a uma tomada de rede e prima o botão de alimentação.



- 3 Prima o botão **Menu** no painel de controlo do projector ou no controlo remoto.



 **NOTA:** Use os botões , ,  e  para navegar e  para seleccionar.

- 4 Aceda ao menu **SEL. ENT.**, seleccione **Wir./USB** e depois seleccione **Monitor sem fios** no sub-menu. Consulte "FONTE DE ENTRADA SEM FIOS/USB" na página 52.

Será apresentado o menu Ecrã de Guia de Ligação Sem Fios disponibilizado abaixo:



- 5 Anote o **CÓDIGO DE INÍCIO DE SESSÃO**, **NOME DO PROJECTOR (SSID)**, e o **ENDEREÇO IP**. Irá precisar destes dados posteriormente para iniciar sessão.

## Instalar o Software da Aplicação de Rede Sem Fios Dell no Seu Computador

De forma a poder utilizar o projector numa rede sem fios, deverá instalar o software no seu sistema.

- 6 Ligue o computador ao S320 ou S320wi através da rede sem fios.

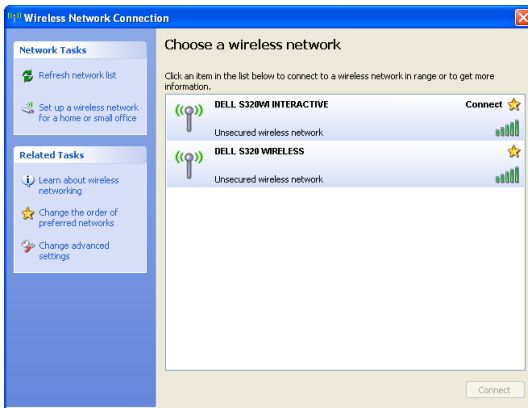



**NOTA:**

- O seu computador deverá dispor de função de rede sem fios para detectar a ligação.
- Ao ligar à rede do S320 ou do S320wi perderá a ligação sem fios a outras redes sem fios.



**NOTA:** Não se esqueça de desactivar todos os proxies. (No Microsoft® Windows Vista: Clique em **Painel de Controlo** → **Opções da Internet** → **Ligações** → **Definições de LAN**)

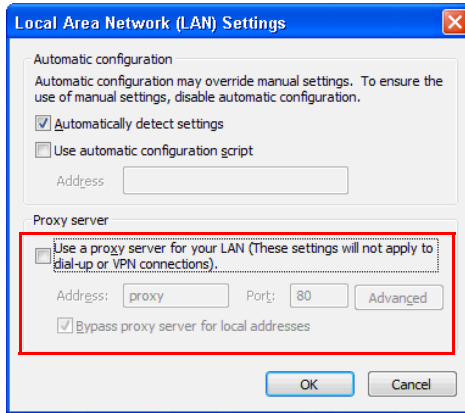

7 Abra o seu browser da Internet. Será direccionado automaticamente para a página Web da Gestão da Web do S320 ou do S320wi.



**NOTA:** Se a página Web não carregar automaticamente, introduza o endereço IP (a predefinição é 192.168.100.10) anotado a partir do ecrã do projector na barra de endereço do browser.

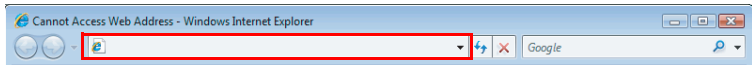

- 8 A página da Gestão da Web do S320 ou S320wi abre. Se for a primeira utilização, clique em **Transferir**.



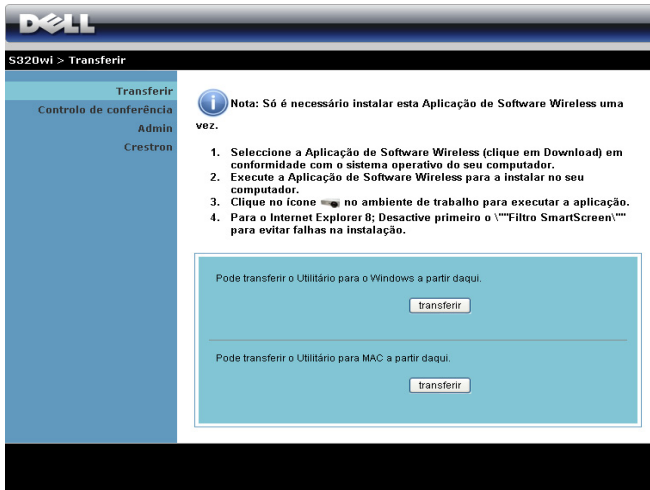

- 9 Seleccione o sistema operativo apropriado e clique em **Transferir**.

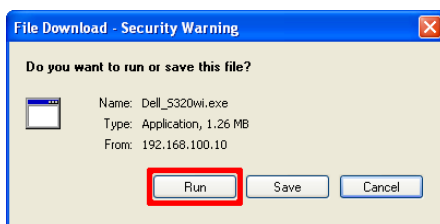

- 10 Clique em **Executar** para iniciar a instalação única do software.



-  **NOTA:** Pode optar por guardar o ficheiro e instalá-lo posteriormente. Para esse efeito clique em **Guardar**.



-  **NOTA:** A função de projecção de áudio precisa de um controlador específico apenas no Windows XP. Se o seu computador não tiver o controlador instalado, será exibida uma mensagem no ecrã a perguntar se o pretende instalar. Pode transferir o “**Controlador de projecção de áudio**” a partir da página de Suporte da Dell em [support.dell.com](http://support.dell.com).

-  **NOTA:** Se não conseguir instalar a aplicação por direitos insuficientes no computador, contacte o seu administrador de rede.

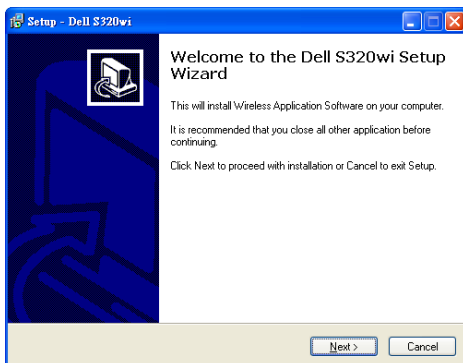
- 11 A instalação do software terá início. Siga as instruções apresentadas no ecrã para completar a configuração.



## Inicie a aplicação de rede sem fios

Uma vez concluída a instalação, a aplicação sem fios S320 ou S320wi iniciará e procurará o projector automaticamente. Se o programa não for executado automaticamente, pode fazer duplo clique no ícone  ou  no ambiente de trabalho para iniciar a aplicação.

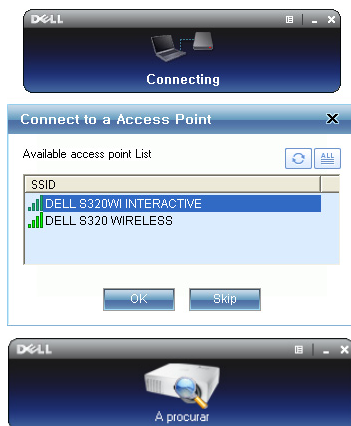

## Iniciar sessão

Para comunicar com o projector, introduza o Código de Início de sessão providenciado no Passo 6 da secção "Instalação de Rede Sem Fios, e clique em OK.



 **NOTA:** Se o **Endereço IP** não for detectado, introduza o **Endereço IP** apresentado no canto inferior esquerdo do ecrã.













 **NOTA:** Não clique na caixa "**Caneta Interactiva apenas**" no ecrã de início de sessão quando estiver a utilizar a exibição sem fios ou a exibição LAN.



## Compreender os Botões





Depois de iniciar a sessão com sucesso, será apresentado o seguinte ecrã:





Item	Descrição
1	<b>Barra de Estado</b> Apresenta as informações de IP e CÓDIGO DE INÍCIO DE SESSÃO.
	 Menu Clique para activar o menu da aplicação.
	 Botão Minimizar Clique para minimizar a aplicação.
	 Botão Fechar Clique para sair da aplicação.
2	<b>Controlo da Barra de Ferramentas</b>
	 Ecrã Inteiro Clique para projectar a imagem em ecrã inteiro.
	 Repartido 1 Clique para projectar a imagem no canto superior esquerdo do ecrã.
	 Repartido 2 Clique para projectar a imagem no canto superior direito do ecrã.
	 Repartido 3 Clique para projectar a imagem no canto inferior esquerdo do ecrã.
	 Repartido 4 Clique para projectar a imagem no canto inferior direito do ecrã.
	 Parar Clique para parar a projecção.
	 Pausar Clique para pausar a projecção.
 Projecção de Áudio Clique para activar a projecção de áudio.	
3	<b>Estado da Ligação</b>
	 Ícone de Ligação Intermitente quando a projecção está em decurso.

## Projectar uma Apresentação

- Para projectar uma apresentação clique em qualquer um dos botões de projecção .

- Para pausar a apresentação clique em . O ícone ficará verde.
- Para continuar a apresentação clique em  novamente.
- Para efectuar uma projecção de áudio da apresentação clique em .
- Para parar a apresentação clique em .

 **NOTA:** Sob ambiente de WLAN com uma ligação 802.11g e sem esticamento do ecrã.

 **NOTA:** O seu computador não entrará no modo S1 (modo de espera) / S3 (modo de suspensão) / S4 (modo de hibernação) durante a execução de uma apresentação do Monitor USB ou Visualizador USB através de rede sem fios.

## Utilizar o Menu

Clique em  para apresentar o menu.

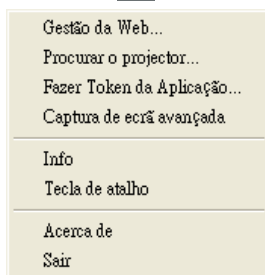

**GESTÃO DA WEB**—Clique para abrir a página de Gestão da Web. Consulte "Gerir o Projector a Partir da Gestão Web (para Rede Sem fios)" na página 95.

**PROCURAR O PROJECTOR**—Clique para procurar e ligar ao projector sem fios.

**FAZER TOKEN DA APLICAÇÃO**—Clique para fazer token da aplicação. Consulte "Fazer Token da Aplicação" na página 125.

**CAPTURA DE ECRÃ AVANÇADA**—A predefinição está activada. Clique para desactivar a captura de ecrã avançada.

**INFO**—Clique para apresentar as informações do sistema.

**TECLA DE ATALHO**—Clique para apresentar as informações das teclas de atalho.

**ACERCA DE**—Clique para apresentar a versão da aplicação.

**SAIR**—Clique para fechar a aplicação.

## Instalação da Presentation to Go (PtG)

Os requisitos mínimos de sistema para instalação da função PtG são as seguintes:

Sistema Operativo:

- Windows

Microsoft Windows XP™ Home ou Professional Service pack 2/3 (32-bit recomendado), Windows® Vista 32-bit, ou Windows® 7 Home ou Professional 32-bit ou 64-bit

- Office 2003 ou Office 2007



**NOTA:** Os passos para a instalação de Presentation to Go (PtG) são iguais para os modelos S320 e S320wi.

Para poder utilizar o Visualizador USB, deverá efectuar os seguintes passos:

- 1 Instale o conjunto do módulo sem fios opcional. Consulte "Instalar o Conjunto do Módulo Sem Fios Opcional" na página 14.



**NOTA:** O conjunto do módulo sem fios está incorporado no S320wi (opcional no S320).

- 2 Conecte a Unidade Flash USB ao projector.



**NOTA:**

- Só suporta o formato JPEG com um máximo de 10 MB X 40 M pichéis.
- O conversor PtG pode converter os seus ficheiros de PowerPoint para ficheiros PtG. Consulte "Utilizar o PtG Converter" na página 87.
- Pode transferir a aplicação "PtG Converter - Lite" a partir do sítio Web de suporte da Dell em: [support.dell.com](http://support.dell.com).

- 3 No menu SEL. ENT. seleccione Wir./USB. De seguida seleccione Visualizador USB no submenu. Consulte "FONTE DE ENTRADA SEM FIOS/USB" na página 52.



**NOTA:** Quando a função Sem fios e LAN estiver desactivada, vá ao menu **Definições da LAN**, seleccione "Activar" na opção "Função sem fios e LAN" para reactivar a função Sem fios e LAN.

## Visualizador PtG

O sistema permanecerá nesta página quando preparado.

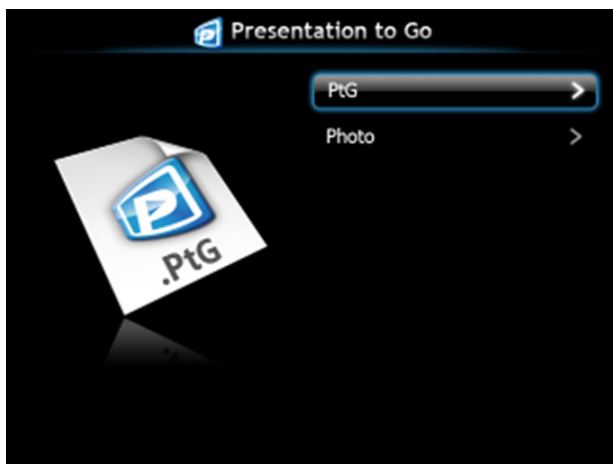

## Visualizador de Fotos

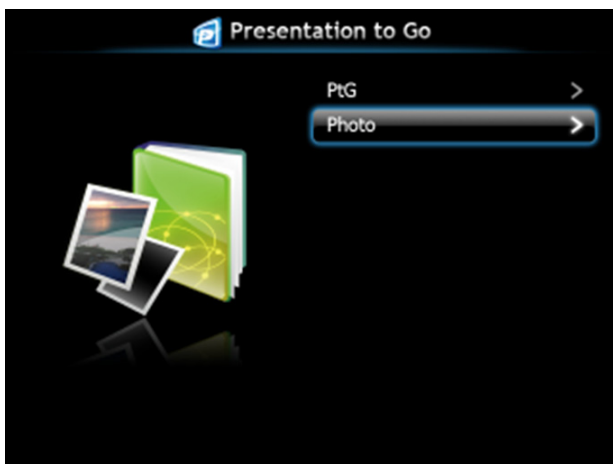

## Introdução à Função PtG/Foto

Apresentar ficheiros PtG e de Fotografia que estejam guardados numa unidade USB.

 **NOTA:** Se só for detectada uma unidade, o sistema ignorará este passo.



## Síntese da função PtG





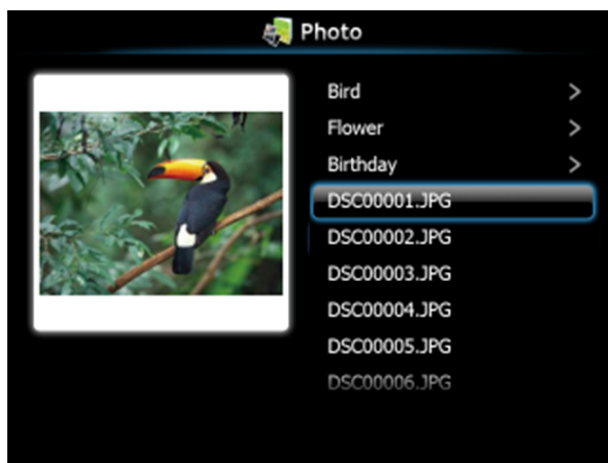



## Síntese da Função Fotografia



 **NOTA:** Suporta nomes de ficheiros de imagem em 14 idiomas (Idiomas: Inglês, Neerlandês, Francês, Alemão, Italiano, Japonês, Coreano, Polaco, Português, Russo, Chinês Tradicional, Chinês Simplificado, Espanhol e Sueco).

## Introdução aos Botões

Use os botões **acima**, **abaixo** e **esquerda** para navegar o botão  no painel de controlo do projector, ou do controlo remoto para seleccionar.

Botão	Para cima 	Para Baixo 	Para a esquerda 	Para a Direita 	Botão Enter 
Função PtG	Para cima	Para baixo	Voltar	Sem função	Botão Enter
Reprodução PtG	Página Anterior	Página Seguinte	Voltar	Sem função	Pausa Seguinte
Função Fotografia	Para cima	Para baixo	Voltar	Sem função	Botão Enter
Reprodução de Fotografias	Página Anterior	Página Seguinte	Voltar	Sem função	Sem função

 **NOTA:** Se aceder ao menu OSD durante a utilização da função PtG, a navegação com os botões acima, abaixo e esquerda será desactivada.

## Instale o Software da Aplicação PtG Converter no Seu Computador

Siga as instruções apresentadas no ecrã para completar a configuração.

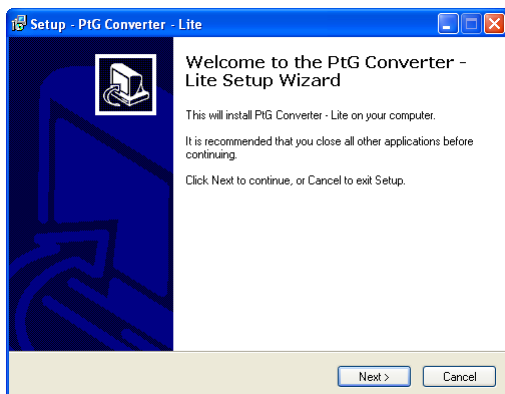

 **NOTA:** Pode transferir a aplicação "PtG Converter - Lite" a partir do sítio Web de suporte da Dell em [support.dell.com](http://support.dell.com).

## Utilizar o PtG Converter

- 1 Execute o "PtG Converter - Lite.exe" ou faça duplo clique no ícone  no ambiente de trabalho para iniciar a aplicação.

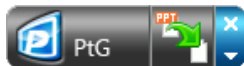

- 2 Clique  para seleccionar o ficheiro PowerPoint file e iniciar a conversão.

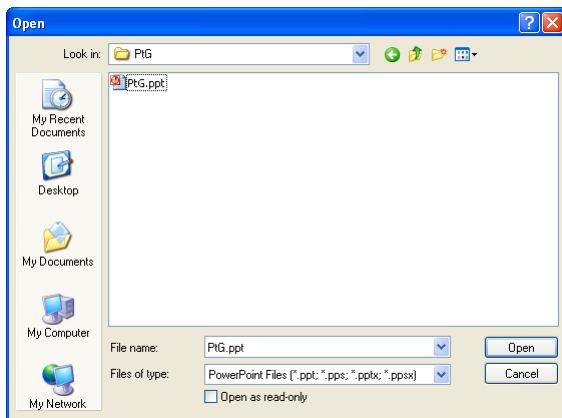

- 3 Clique no botão **Procurar** para seleccionar a localização para guardar o ficheiro e prima OK.

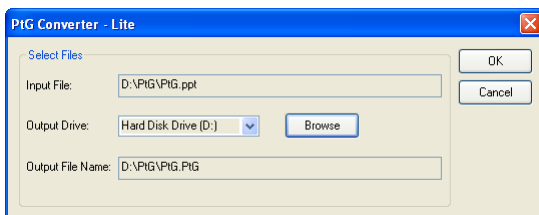

#### **NOTA:**

- 1 Se o seu computador não possuir o MS PowerPoint, a conversão não poderá ser efectuada.
- 2 A conversão PtG suporta um máximo de 20 páginas.
- 3 O conversor PtG só suporta conversão de ficheiros .ppt para ficheiros .PtG.



# Instalação da projecção de áudio

A Projecção de áudio apenas suporta as fontes de entrada **Monitor sem fios** e **Ecrã LAN**.

Os requisitos mínimos do sistema são os seguintes:

Sistema Operativo:

- Windows  
Microsoft Windows XP™ Home ou Professional Service pack 2/3 (32-bit recomendado), Windows Vista 32-bit, ou Windows® 7 Home ou Professional 32-bit ou 64-bit
- MAC  
MacBook Pro e superior, MacOS 10.5 e superior

Requisitos mínimos de Hardware:

- a Intel® Core™ i5-460 MHz (2,53 GHz/Turbo 2,8 GHz) ou superior
- b Placa gráfica dedicada com 1 GB VRAM DDR3 ou superior recomendado
- c Mínimo de 2 GB de memória SDRAM DDR3 de canal duplo a 1066 MHz ou superior recomendado
- d Gigabit Ethernet
- e Dispositivo Wi-Fi 802.11 b/g/n integrado para ligação WLAN



**NOTA:** Se o seu computador não cumprir com os requisitos mínimos de hardware, a projecção de áudio pode sofrer atrasos ou ser reproduzida com ruído. Cumpra com os requisitos de sistema recomendados para obter um desempenho de projecção de áudio ideal.



**NOTA:** Se pretender utilizar a ligação sem fios, necessita de instalar o adaptador sem fios opcional. Consulte "Instalar o Conjunto do Módulo Sem Fios Opcional" na página 14.



**NOTA:** A função de projecção de áudio precisa de um controlador específico apenas no Windows XP. Se o seu computador não tiver o controlador instalado, será exibida uma mensagem no ecrã a perguntar se o pretende instalar. Pode transferir o "**Controlador de projecção de áudio**" a partir da página de Suporte da Dell em [support.dell.com](http://support.dell.com).



**NOTA:** A função de projecção de áudio precisa de um controlador específico num sistema operativo MAC. Se o seu computador MAC não tiver o controlador instalado, será exibida uma mensagem no ecrã a perguntar se o pretende instalar. Pode transferir o "**Controlador Soundflower**" a partir de alguns sites de motor de busca (ex. Yahoo, MSN...). O "**Controlador Soundflower**" é uma aplicação gratuita.

 **NOTA:** Os passos para a configuração da projecção de áudio são iguais para os modelos S320 e S320wi.

 **NOTA:** Portas / Protocolo para ligação ao projector para projecção através da Ethernet:

---

UDP: 1047, (cópia de segurança: 1048, 1049)

---

TCP: 3268, 515, 1688, 1041 (cópia de segurança: 389, 8080, 21)

---

## Activar a rede sem fios ou a LNA no projector

- 1 Instale o conjunto do módulo sem fios opcional (opcional no S320). Consulte "Instalar o Conjunto do Módulo Sem Fios Opcional" na página 14.

 **NOTA:** Se seleccionar instalar o conjunto do módulo LAN (opcional), consulte "Instalar o Conjunto RJ45 Opcional" na página 16.

- 2 Conecte o cabo de alimentação e ligue o projector premindo o botão de alimentação.

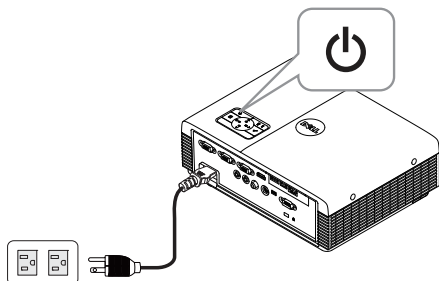

 **NOTA:**

- a Se escolher a **LAN** para a projecção de áudio, siga estes passos para activar a função Sem fios e LAN (a predefinição é **Activado**): Definições Avançadas → definições LAN → Sem fios e LAN → Activado.
  - b Se a funcionalidade **Sem fios** for utilizada para a projecção de áudio, por favor, instale um adaptador sem fios para o seu projector.
- 3 Aceda ao menu SEL. ENT., seleccione Wir./USB e depois seleccione Monitor sem fios no sub-menu.

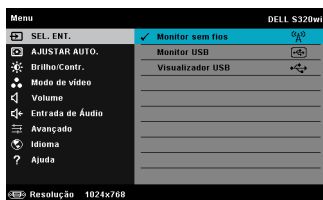
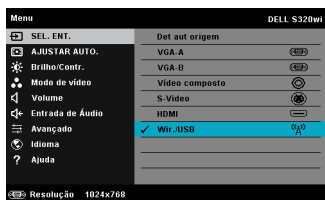



Será apresentado o Ecrã do Guia de Ligação Sem Fios exibido abaixo:



- 4 Anote o **CÓDIGO DE INÍCIO DE SESSÃO**, **NOME DO PROJECTOR (SSID)**, e o **ENDEREÇO IP**. Irá precisar destes dados posteriormente para iniciar sessão.



## Instalar o Software da Aplicação de Rede Sem Fios Dell no Seu Computador

- 5 É necessário o “Software da Aplicação de Rede Sem Fios” se for utilizada a ligação Sem fios ou LAN para a configuração da Projectção de áudio. Transfira e instale o software na primeira vez que utilizar a Projectção de áudio. Caso este já se encontre instalado, avance os Passos 5 e 6.
-  **NOTA:** Apenas precisa de instalar o "Software da Aplicação de Rede Sem Fios" uma vez.
- 6 Os passos de transferência e instalação do software da aplicação sem fios referem-se aos passos 7 a 12 da "Instalação de Rede Sem Fios" na página 74.

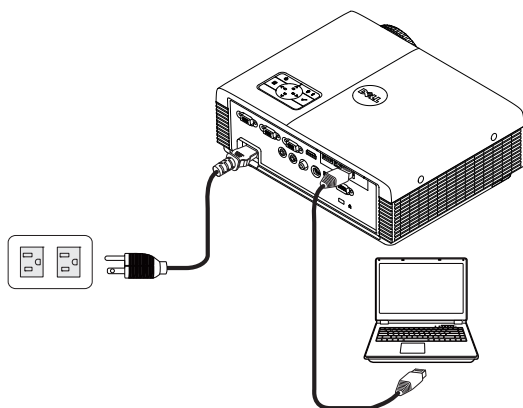
 **NOTA:** Se a LAN for utilizada para a projecção áudio, ligue o cabo LAN ao projector e ao computador.



## Inicie a aplicação de rede sem fios

- 7 Ao concluir a instalação, o programa será executado automaticamente. Também pode clicar duas vezes no ícone  ou  no ambiente de trabalho para iniciar a aplicação.



 **NOTA:**

- 1 Quando selecciona a LAN para projecção, clique em **"Avançar"**.
- 2 Quando selecciona a funcionalidade Sem fios para projecção, seleccione **Dell S320 Sem fios ou Dell S320wi Interactivo** e clique em **"OK"**.

## Iniciar sessão

- 8 Para comunicar com o projector, introduza o Código de Início de sessão (consultar Passo 4), e clique em OK.

 **NOTA:** Se o **Endereço IP** não for detectado, introduza o **Endereço IP** apresentado no canto inferior esquerdo do ecrã sem fios.

- 9 Encontra-se agora com sessão iniciada na Aplicação de Rede Sem Fios do S320 ou S320wi. Clique no botão "Reproduzir" na aplicação para iniciar a projecção LAN ou sem fios.



 **NOTA:** Pode utilizar os controlos para projectar em modo de ecrã inteiro ou modo de ecrã repartido.

- 10 Clique no botão "Projecção de áudio" na aplicação para activar a função de Projecção de áudio.



 **NOTA:** A função de Projecção de Áudio precisa de um controlador específico apenas no Windows XP. Se o seu computador não tiver o controlador instalado, será exibida uma mensagem no ecrã a perguntar se o pretende instalar. Pode transferir o "**Controlador de projecção de áudio**" a partir da página de Suporte da Dell em [support.dell.com](http://support.dell.com).

- 11 Executar o Windows Media Player ou outro programa de reprodução de áudio (por exemplo: leitor Winamp...) no seu computador.



# Gerir o Projector a Partir da Gestão Web (para Rede Sem fios)

## Configurar a Definição de Rede

Se o projector estiver conectado a uma rede, pode aceder ao projector através do browser da Internet. Para configurar as definições de rede, consulte "Definições da LAN" na página 63.

## Aceder à Gestão Web

Utilize o Internet Explorer 5.0 e superiores ou o Firefox 1.5 e superiores e introduza o endereço IP. Agora pode aceder à Gestão Web e gerir o projector a partir de uma localização remota.



**NOTA:** A gestão Web e as definições são iguais para os modelos S320 e S320wi.

## Página de Início



- Aceda à página de Início da Gestão Web ao aceder ao endereço IP do projector através do browser. Consulte "Definições da LAN" na página 63.
- Seleccione o idioma para a gestão Web a partir da lista.
- Clique em qualquer item do menu no separador à esquerda para aceder à página.

## Transferir o Software da Aplicação Sem Fios

Consulte também "Instalação de Rede Sem Fios" na página 74.

**DELL**

S320wi > Transferir

Transferir  
Controlo de conferência  
Admin  
Crestron

**i** Nota: Só é necessário instalar esta Aplicação de Software Wireless uma vez.

1. Seleccione a Aplicação de Software Wireless (clique em Download) em conformidade com o sistema operativo do seu computador.
2. Execute a Aplicação de Software Wireless para a instalar no seu computador.
3. Clique no ícone  no ambiente de trabalho para executar a aplicação.
4. Para o Internet Explorer 8; Desactive primeiro o "Filtro SmartScreen" para evitar falhas na instalação.

Pode transferir o Utilitário para o Windows a partir daqui.

Pode transferir o Utilitário para MAC a partir daqui.

Clique no botão **Transferir** correspondente ao sistema operativo do seu computador.



## Controlo de conferência

Esta função permite-lhe gerir apresentações de conferência a partir de várias fontes sem usar cabos para o projector, e permite-lhe controlar a forma como cada apresentação é exibida no ecrã.

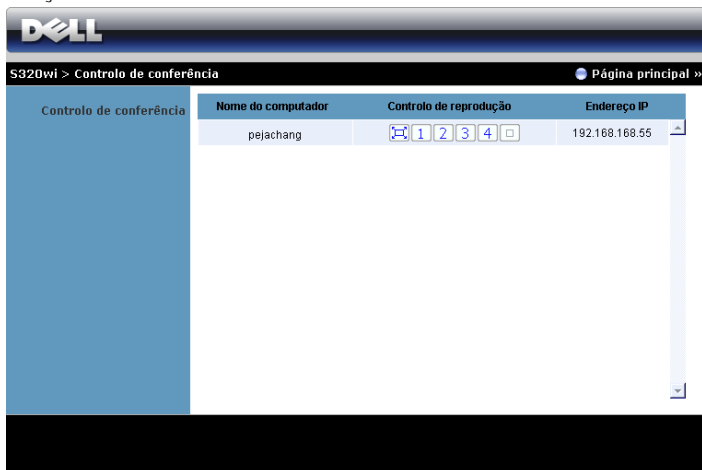

**NOTA:** Sem o Controlo de Reprodução da Conferência, o último utilizador a premir o botão “Reproduzir” na aplicação assumirá o controlo do ecrã de projecção.

**Nome do computador:** Lista os computadores ligados para o controlo de conferência.

**Controlo da reprodução:** Clique nos botões para controlar a forma como a projecção de cada computador é apresentada no ecrã.

- Projecção em ecrã inteiro — A apresentação do computador ocupa todo o ecrã.
- Repartido 1 - A apresentação do computador é apresentada no canto superior esquerdo do ecrã.
- Repartido 2 - A apresentação do computador é apresentada no canto superior direito do ecrã.
- Repartido 3 - A apresentação do computador é apresentada no canto inferior esquerdo do ecrã.
- Repartido 4 - A apresentação do computador é apresentada no canto inferior direito do ecrã.
- Parar - A projecção do computador é parada.

**Endereço IP:** Apresenta o endereço IP de cada computador.

**NOTA:** Para terminar a conferência clique em **Página principal**.

## Propriedades de Gestão

### Admin



The screenshot shows the Dell S320wi Admin interface. At the top, there is a Dell logo and the text "S320wi > Admin". Below this, there is a navigation menu with options: "Transferir", "Controlo de conferência", "Admin", and "Crestron". The "Admin" option is highlighted. The main content area contains a login form with the following fields and buttons:

Senha admin	<input type="password"/>	<input type="button" value="Iniciar sessão"/>
PPID	CN-0T19R9-S0081-925-0000	

É necessária uma palavra-passe de administrador para aceder à página de Administração.

- **Senha admin:** Introduza a palavra-passe de administrador e clique em **Iniciar sessão**. A palavra-passe predefinida é “admin”. Para alterar a palavra-passe, consulte a secção "Alterar senhas" na página 103.

## Estado do sistema

S320wi > Admin > Estado do sistema [Página principal »](#)

<b>Estado do sistema</b>	<b>Estado da rede</b>	
Configuração de rede	Endereço IP	192.168.3.82
Configuração da projecção	Máscara de sub rede	255.255.255.0
Alterar senhas	Gateway predefinido	192.168.3.254
Repor predefinições	Endereço MAC com fios	B8:AC:6F:E0:14:B8
Actualização do firmware	<b>Estado da ligação</b>	
Painel de Controlo do Projector	Estado da projecção	A aguardar projecção
Definições de Alerta	Total de utilizadores	0
Reiniciar sistema	<b>Estado do projector</b>	
	Nome do modelo	S320wi
	Nome do projector	
	Localização	
	Contacto	
	Estado	Activar
	Duração da lâmpada	8 hrs

Apresenta as informações de Estado da rede, Estado da ligação, e Estado do projector.

## Estado da rede

Consulte a secção OSD na página 63.

DELL

S320Wi > Admin > Configuração de rede Página principal >

Estado do sistema

**Configuração de rede**

Configuração da projecção

Alterar senhas

Repor predefinições

Actualização do firmware

Panel de Controlo do Projector

Definições de Alerta

Reiniciar sistema

**Configuração IP**

Obter automaticamente um endereço IP

Usar o seguinte endereço IP

Endereço IP: 192 168 100 10

Máscara de sub rede: 255 255 255 0

Gateway predefinido: 192 168 100 10

Servidor DNS: 192 168 100 10

**Configuração do servidor DHCP**

Auto  Desactivar

Iniciar IP: 192 168 100 11

Terminar IP: 192 168 100 254

Máscara de sub rede: 255 255 255 0

Gateway predefinido: 192 168 100 10

Servidor DNS: 192 168 100 10

**Configuração da ligação sem fios**

LAN sem fios:  Activar  Desactivar

Região: --- WORLDWIDE ---

SSID: DELL S320WI INTERACTIVE

Transmitir SSID:  Activar  Desactivar

Canal: Auto

(Encryption): Desactivar

Chave: \_\_\_\_\_

**RADIUS Server Setup**

Endereço IP: 192 168 100 10

Port: 1812

Chave: \_\_\_\_\_

**GateKeeper**

Autorizar tudo  Bloquear tudo  Só Internet

**Definir Segurança Para SNMP**

Escrever à comunidade: private

Aplicar Cancelar

### Configuração IP

- Escolha **Obter automaticamente um endereço IP** para atribuir automaticamente um endereço IP ao projector, ou **Usar o seguinte endereço IP** para atribuir um endereço IP manualmente.

### Configuração do servidor DHCP

- Escolha **Automático** para configurar automaticamente as definições de **Iniciar IP**, **Terminar IP**, **Máscara de Sub rede**, **Gateway predefinido**, e **Servidor de DNS** ou **Desactivar** para desactivar esta função.

### Configuração da ligação sem fios

- Escolha **Activar** para configurar as opções de **Região**, **SSID**, **Transmitir SSID**, **Canal**, **Encryption**, e **Chave**. Escolha **Desactivar** para desactivar a configuração da rede sem fios.

**SSID:** Utilize no máximo 32 caracteres.

**Encryption:** Pode **Desactivar** a chave WPA ou seleccionar uma cadeia de caracteres de 64-bit ou 128-bit em codificação ASCII ou HEX.

**Chave:** Se a opção Encriptação estiver activada, deverá definir o valor da chave em conformidade com o modo de Encriptação que seleccionou.

### **RADIUS Server Setup**

- Configure as informações de endereço IP, Porta e Chave.

### **GateKeeper**

- Esta definição tem três opções:

**Autorizar tudo:** Os utilizadores podem aceder à rede do escritório através da rede sem fios do projector.

**Bloquear tudo:** Os utilizadores não podem aceder à rede do escritório através da rede sem fios do projector.

**Só Internet:** O acesso dos utilizadores está bloqueado mas reserva capacidade para ligação à Internet.

### **Definir Segurança Para SNMP**

- Configurar a informação Escrever à Comunidade.

Clique no botão **Aplicar** para guardar e aplicar as alterações. O projector terá de ser reiniciado para que as alterações se tornem efectivas.

## Configuração da projecção

Estado do sistema	Resolução	WXGA (1280x800) ▾
Configuração de rede	Configuração da projecção	<input type="radio"/> Desactivar
Configuração da projecção		<input checked="" type="radio"/> Aleatório
Alterar senhas		<input type="radio"/> Utilizar o seguinte código <input type="text"/>
Repor predefinições	Configuração do Projector	Nome do modelo
Actualização do firmware		S320wi
Painel de Controlo do Projector		Nome do projector
Definições de Alerta		D06486
Reiniciar sistema	Localização	<input type="text"/>
	Contacto	<input type="text"/>
		<input type="button" value="Aplicar"/> <input type="button" value="Cancelar"/>

### Configuração da projecção

- **Resolução:** Permite-lhe seleccionar a resolução. As opções são: XGA (1024 x 768) e WXGA (1280 x 800).
- **Código de Início de Sessão:** Selecciona como pretende que o código de início de sessão seja gerado pelo projector. Esta definição tem três opções:
  - **Desactivar:** Não será necessário código para iniciar sessão no sistema.
  - **Aleatório:** A predefinição é **Aleatório**. O código de início de sessão será gerado aleatoriamente.
  - **Utilizar o seguinte código:** Introduza um código de 4 dígitos. Este código será usado para iniciar sessão no sistema.

### Configuração do Projector

- Configure as informações de **Nome do Modelo**, **Nome do projector**, **Localização**, e **Contacto** (até 21 caracteres para cada campo).

Clique no botão **Aplicar** para guardar e aplicar as alterações. O projector terá de ser reiniciado para que as alterações se tornem efectivas.

## Alterar senhas

The screenshot shows the Dell S320wi Admin interface. At the top, there is a navigation bar with the Dell logo and the breadcrumb 'S320wi > Admin > Alterar senhas'. A 'Página principal' link is visible in the top right. A left-hand menu lists various system settings, with 'Alterar senhas' highlighted. The main content area is titled 'Admin' and contains a form with two input fields: 'Introduzir nova senha' and 'Confirmar nova senha'. An 'Aplicar' button is located to the right of the second input field.

Admin		
Introduzir nova senha	<input type="text"/>	Aplicar
Confirmar nova senha	<input type="text"/>	

Esta página permite-lhe alterar a palavra-passe de administrador.

- **Introduzir nova senha:** Introduza a palavra-passe nova.
- **Confirmar nova senha:** Introduza novamente a palavra-passe e clique em Aplicar.



**NOTA:** Contacte a Dell se se esquecer da sua palavra-passe de administrador.

## Repor predefinições

The screenshot shows the Dell projector's web interface. At the top, there is a navigation bar with the Dell logo and the breadcrumb trail: "S320wi > Admin > Repor predefinições". A link for "Página principal" is also visible. On the left side, there is a vertical menu with the following items: "Estado do sistema", "Configuração de rede", "Configuração da projecção", "Alterar senhas", "Repor predefinições" (highlighted), "Actualização do firmware", "Painel de Controlo do Projector", "Definições de Alerta", and "Reiniciar sistema". The main content area has a light blue background and contains a warning icon (a yellow triangle with an exclamation mark) next to the heading "Repor predefinições". Below the heading, the text reads: "Esta acção restaurará o Wireless/Rede para as predefinições de origem." At the bottom of this section is a button labeled "Aplicar".

Clique no botão **Aplicar** para restaurar todas as definições de redes com e sem fios para as definições predefinidas originais.



## Actualização do firmware

Utilize a página de Actualização de Firmware para actualizar o firmware sem fios do seu projector.

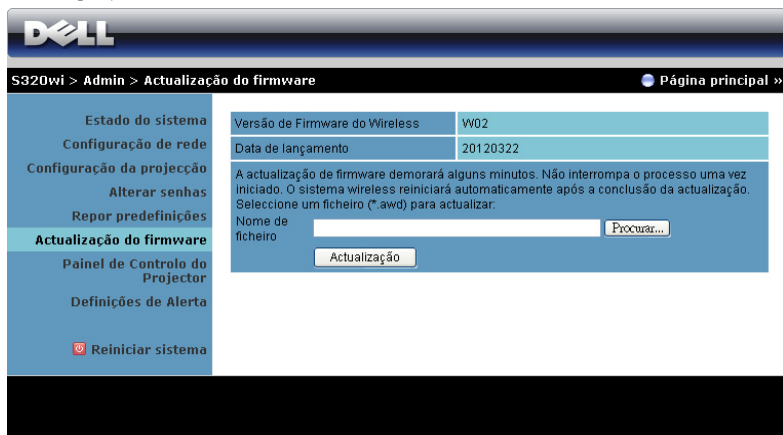

The screenshot shows the Dell firmware update interface. At the top is the Dell logo. Below it is a navigation bar with the breadcrumb "S320wi > Admin > Actualização do firmware" and a "Página principal" link. A left sidebar contains menu items: "Estado do sistema", "Configuração de rede", "Configuração da projecção", "Alterar senhas", "Repor predefinições", "Actualização do firmware" (highlighted), "Painel de Controlo do Projector", "Definições de Alerta", and "Reiniciar sistema". The main content area shows the "Actualização do firmware" page. It displays the "Versão de Firmware do Wireless" as "W02" and the "Data de lançamento" as "20120322". Below this is a warning message: "A actualização de firmware demorará alguns minutos. Não interrompa o processo uma vez iniciado. O sistema wireless reiniciará automaticamente após a conclusão da actualização. Seleccione um ficheiro (\*.awd) para actualizar:". There is a text input field for the file name, a "Procurar..." button, and an "Actualização" button.

 **NOTA:** Desactive e active a ligação Sem Fios / Rede através do menu OSD para reiniciar a placa de rede do projector após a actualização de firmware.

Para iniciar a actualização de firmware, proceda aos passos seguintes:

- 1 Prima **Procurar** para seleccionar o ficheiro de actualização.
- 2 Clique no botão **Actualização** para iniciar. Aguarde que o sistema atualize o firmware do seu dispositivo.

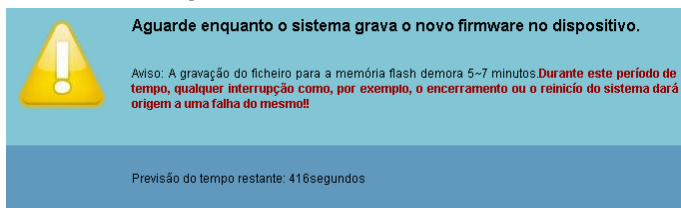

The dialog box has a yellow warning triangle icon on the left. The text reads: "Aguarde enquanto o sistema grava o novo firmware no dispositivo." Below this is a smaller warning: "Aviso: A gravação do ficheiro para a memória flash demora 5-7 minutos. Durante este período de tempo, qualquer interrupção como, por exemplo, o encerramento ou o reinício do sistema dará origem a uma falha do mesmo!" At the bottom, it shows "Previsão do tempo restante: 416segundos".

 **CUIDADO:** Não interrompa o processo de actualização uma vez que pode causar erros no sistema!

- 3 Clique em **OK** quando a actualização estiver concluída.

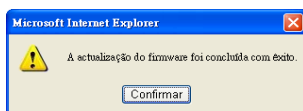

## Painel de Controlo do Projector

DELL

S320wi > Admin > Painel de Controlo do Projector Página principal >

Estado do sistema  
Configuração de rede  
Configuração da projecção  
Alterar senhas  
Repor predefinições  
Actualização do firmware  
Painel de Controlo do Projector  
Definições de Alerta  
Reiniciar sistema

### Informação do projector

Estado do projector	Activar	Actualizar
Modo de poupança de energia	120 min. ▾	Alimentação LIGADA / Alimentação DESLIGADA
Estado de Alerta	Bom	Limpar

### Controlo de imagem

strOperationMode	<input checked="" type="radio"/> strNormalMode <input type="radio"/> Modo económico
Modo do projector	Projectão frontal-Secretária ▾
Seleccionar origem de sinal	Monitor sem fios ▾
Modo de vídeo	Modo de apresentação ▾
Ecrã vazio	<input type="radio"/> Activar <input checked="" type="radio"/> Desact
Relação de aspecto	<input checked="" type="radio"/> Origem <input type="radio"/> 4:3 <input type="radio"/> Wide
Brilho	46 (0-100) Definir
Contraste	50 (0-100) Definir
Ajuste automático	

### Controlo de áudio

Entrada de Áudio	Sem fios/LAN ▾
Volume	20 (0-20) Definir
Altifalante	<input checked="" type="radio"/> Activar <input type="radio"/> Desact
Pred. fábrica	

### Informação do projector

- **Estado do projector:** Existem cinco estados: Lâmpada ligada, Modo de suspensão, Modo de poupança de energia, A arrefecer e A aquecer. Clique em **Actualizar** para actualizar o estado e as definições de controlo.
- **Modo de poupança de energia:** A poupança de energia pode ser definida para Desactivada, 30, 60, 90 ou 120 minutos. Para mais informações, consulte a "Poup. Energia" na página 68.
- **Estado de Alerta:** Existem três estados de alerta: Aviso de lâmpada, Aviso de tempo de vida de lâmpada e Aviso de temperatura. O projector pode entrar no modo de protecção se algum destes alertas estiver activado. Para sair do modo de protecção clique em **Limpar** para limpar o Estado de Alerta antes de ligar o projector.

## Controlo de Imagem

- **Modo do projector:** Permite-lhe seleccionar o modo do projector, consoante a forma como o projector estiver montado. Existem quatro modo de projecção: Projecção frontal-Secretária, Projecção frontal-Montagem na parede, Projecção posterior-Secretária, e Projecção posterior-Montagem na parede.
- **Seleccionar origem de sinal:** O menu de selecção de Fonte permite-lhe seleccionar a fonte de entrada do seu projector. Pode seleccionar VGA-A, VGA B, S-Vídeo, Vídeo Composto, HDMI, Monitor sem fios, Monitor USB, ou Visualizador USB.
- **Modo de vídeo:** Seleccione um modo para otimizar a imagem apresentada com base na forma como o projector está a ser utilizado:
  - **Apresentação:** Adequado para apresentação de diapositivos.
  - **Brilho:** Brilho e contraste máximos.
  - **VÍDEO:** Para visualizar vídeos e fotografias.
  - **sRGB:** Proporciona uma representação de cor mais fidedigna.
  - **PERSON.:** Definições do Utilizador.
- **Ecrã vazio:** Pode seleccionar Activ ou Desact.
- **Relação de aspecto:** Permite-lhe seleccionar uma relação de aspecto para ajustar a forma como a imagem é apresentada.
- **Brilho:** Seleccione o valor para ajustar o brilho da imagem.
- **Contraste:** Seleccione o valor para ajustar o contraste de visualização.

Clique no botão de **Ajuste automático** para ajustar as definições automaticamente.

## Controlo do áudio

- **Entrada de Áudio:** Seleccione a fonte de entrada. As opções são: Entr. Ana., HDMI, e LAN s/fios.
- **Volume:** Seleccione o valor (0~20) para o volume de áudio.
- **Altifalante:** Seleccione **Activ** para activar a função de áudio ou **Desact** para desactivar a função de áudio.

Clique no botão **Pred. Fábrica** para restaurar para as predefinições de fábrica.

## Definições de Alerta

Estado do sistema  
Configuração de rede  
Configuração da projecção  
Alterar senhas  
Repor predefinições  
Actualização do firmware  
Painel de Controlo do Projector

Definições de Alerta

Reiniciar sistema

### Alerta de E-mail

Activar  Desactivar [Teste de Alerta de E-mail](#)

Para:

Cc:

De:

Assunto: S320wi-D06486 Alert

### Definições SMTP

Servidor de saída SMTP:

Nome de utilizador:

Senha:

### Condição de alerta

Aviso da lâmpada

Tempo de vida remanescente diminuto

Aviso de temperatura

[Guardar](#)

### Alerta de E-mail

- Alerta de E-mail: É possível definir se pretende ser notificado por e-mail (Activar) ou não (Desactivar).
- Para/Cc/De: Pode introduzir um endereço de e-mail de remetente (De) e destinatários (Para/Cc) para receber notificações quando ocorrer uma falha ou erro.
- Assunto: Pode introduzir o assunto do e-mail.

Clique no botão **Teste de Alerta de E-mail** para testar as definições de alerta por e-mail.

### Definições SMTP

- **Servidor de saída SMTP**, **Nome de utilizador**, e **Senha** deverão ser facultados pelo administrador de rede ou MIS.

### Condição de alerta

- É possível seleccionar as falhas e avisos que deverão ser notificadas por e-mail. Quando qualquer uma das condições de aviso ocorrer, será enviado um e-mail para os recipientes (Para/Cc).

Clique no botão **Guardar** para guardar as definições.



**NOTA:** O alerta por e-mail destina-se à utilização de um servidor SMTP tradicional com a porta predefinida 25. Não suporta encriptação nem autenticação (SSL ou TLS).

## Reiniciar sistema

The screenshot shows the Dell S320wi Admin interface. At the top, there is a navigation bar with the Dell logo and the text 'S320wi > Admin > Reiniciar sistema'. A 'Página principal' link is visible in the top right. On the left, a vertical menu lists various system settings, with 'Reiniciar sistema' highlighted at the bottom. The main content area features a warning icon (a yellow triangle with an exclamation mark) and the heading 'Reiniciar sistema'. Below the heading, a message states: 'Esta acção reiniciará a Rede/Wireless imediatamente.' (This action will restart the Network/Wireless immediately.) A 'Reiniciar' button is positioned at the bottom of this message box.

Clique no botão **Reiniciar** para reiniciar o sistema.

## Crestron

The screenshot displays the Crestron interface for the Dell S320wi projector. At the top, it shows 'DELL S320wi' and navigation links for 'Tools', 'Info', and 'Contact IT Help'. The interface includes a 'Power' button, a 'Mute' button, and a directional pad. Below these is a 'Sources List' section with a scrollable menu containing the following options: 'VGA-A', 'VGA-B', 'Composite Video', 'S-Video', and 'HDMI'. Each option has 'Edit', 'Hide', and 'Reset' sub-options. To the right of the sources list is a control panel with buttons for 'Up', 'OK', 'Left', 'Right', and 'Menu'. At the bottom, there is a 'Brightness' slider and buttons for 'Image Mute', 'Freeze', and 'Contrast'. The Crestron logo and 'Expansion Options' text are visible at the bottom of the interface.

Para a função Crestron.

# **Gerir o Projector a Partir da Gestão Web (O Conjunto Rede RJ45 é opcional para o S320)**

## **Configurar a Definição de Rede**

Se o projector estiver ligado a uma rede, pode aceder ao mesmo utilizando um browser da Web e configurando a definição de rede (TCP/IP). Sempre que utilizar a função de rede, deverá ter um endereço IP exclusivo. Para configurar as definições de rede, consulte "Definições da LAN" na página 63.

O conjunto RJ45 não é fornecido juntamente com o projector S320. Pode adquiri-lo no sítio Web da Dell em [www.dell.com](http://www.dell.com). Consulte "Instalar o Conjunto RJ45 Opcional" na página 16.

## **Aceder à Gestão Web**

Utilize o Internet Explorer 5.0 e superiores ou o Firefox 1.5 e superiores e introduza o endereço IP. Agora pode aceder à Gestão Web e gerir o projector a partir de uma localização remota.

# Propriedades de Gestão

## Início

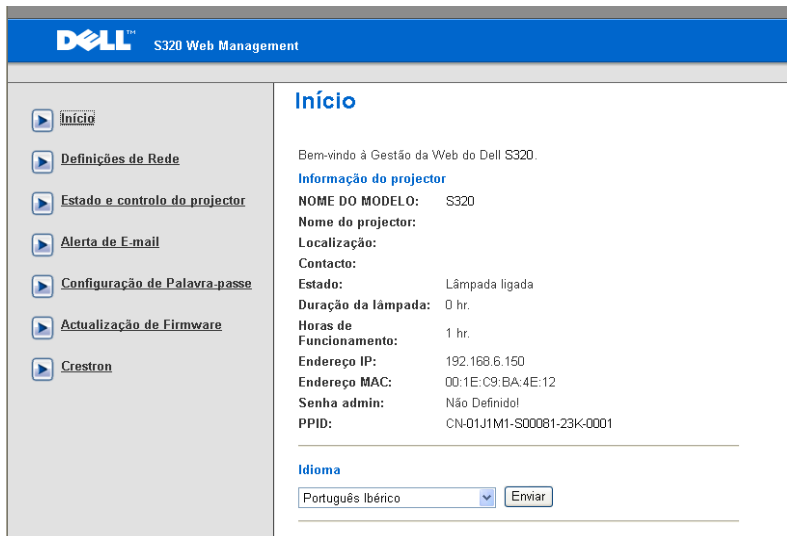

**DELL™** S320 Web Management

**Início**

Bem-vindo à Gestão da Web do Dell S320.

**Informação do projector**

**NOME DO MODELO:** S320  
**Nome do projector:**  
**Localização:**  
**Contacto:**  
**Estado:** Lâmpada ligada  
**Duração da lâmpada:** 0 hr.  
**Horas de Funcionamento:** 1 hr.  
**Endereço IP:** 192.168.6.150  
**Endereço MAC:** 00-1E-C9-BA-4E-12  
**Senha admin:** Não Definido!  
**PPID:** CN-01J1M1-S00081-23K-0001

**Idioma**

Português Ibérico

- Aceda à página de Início da Gestão Web ao aceder ao endereço IP do projector através do browser. Consulte "Definições da LAN" na página 63.
- **Idioma:** Permite definir o idioma da Gestão Web.

## Definições de Rede

**Definições de Rede**

NOME DO MODELO: S320

Nome do projector: \_\_\_\_\_

Localização: \_\_\_\_\_

Contacto: \_\_\_\_\_

---

DHCP  Manual

Endereço IP: 192.168.6.150

Máscara de Sub-rede: 255.255.255.0

Gateway: 192.168.6.254

Servidor DNS: 192.168.1.167

---

**Dispositivo de sistema de controlo Crestron**

Endereço IP: 255.255.255.255

ID do dispositivo: 7

Porta: 41794

- Configure as informações de **Nome do Modelo**, **Nome do projector**, **Localização**, e **Contacto** (até 21 caracteres para cada campo). Prima **Guardar** para guardar as definições.
- Escolha **DHCP** para atribuir automaticamente um endereço IP ao projector a partir de um servidor DHCP ou **Manual** para atribuir manualmente um endereço IP.
- Configure a informação **Endereço IP**, **ID do dispositivo**, e **Porta** na função Crestron.



## Estado do Projector e Página de Controlo

The screenshot displays the Dell S320 Web Management interface. The top navigation bar includes the Dell logo and 'S320 Web Management'. A left sidebar contains a menu with options: Início, Definições de Rede, Estado e controlo do projector (highlighted), Alerta de E-mail, Configuração de Palavra-passe, Actualização de Firmware, and Crestron. The main content area is titled 'Estado e controlo do projector'. It is divided into three sections: 'Estado do projector', 'Controlo de Imagem', and 'Controlo do áudio'. The 'Estado do projector' section shows 'Estado do projector' as 'Lâmpada ligada', 'Poup. Energia' set to '120 min.', and an empty 'Estado de Alerta' field. The 'Controlo de Imagem' section includes 'Modo do projector' (Projecção frontal-Secretária), 'Seleccção origem de sinal' (VGA-A), 'Modo de vídeo' (Modo de apresentação), 'Ecrã vazio' (Desact), 'Rel. de aspecto' (4:3), 'Brilho' (0), 'Contraste' (0), and an 'Ajuste automático' button. The 'Controlo do áudio' section shows 'Entrada de Áudio' (Áudio-A), 'Volume' (10), and 'Altifalante' (Activ).

- **Estado do projector:** Existem 5 estados: Lâmpada ligada, Modo de suspensão, Modo de poupança de energia, A arrefecer e A aquecer. Prima o botão **Actualizar** para actualizar o estado e as definições de controlo.
- **Poup. Energia:** A poupança de energia pode ser definida para Desactivada, 30, 60, 90 ou 120 minutos. Consulte a página 68.
- **Estado de Alerta:** Existem três estados de erro: Aviso de lâmpada, Aviso de tempo de vida de lâmpada e Aviso de temperatura. O projector pode entrar no modo de protecção se algum destes alertas estiver activado. Para sair do modo de protecção, clique em **Limpar** para limpar o Estado de Alerta antes de ligar o projector.
- **Modo do projector:** Permite-lhe seleccionar o modo do projector, consoante a forma como o projector estiver montado. Existem quatro modo de projecção: Projecção frontal-Secretária, Projecção frontal-Secretária, Projecção frontal-Secretária e Projecção frontal-Secretária.
- **Seleccção origem de sinal:** O menu de selecção de Fonte permite-lhe seleccionar a fonte de entrada do seu projector. Pode seleccionar **VGA-A**, **VGA B**, **S-Vídeo**, **Vídeo composto**, **HDMI**, **Monitor sem fios**, **Monitor USB**, ou **Visualizador USB**.
- **Modo de vídeo:** Seleccione um modo para otimizar a imagem apresentada com base na forma como o projector está a ser utilizado:

- **Apresentação:** Adequado para apresentação de diapositivos.
- **Brilho:** Brilho e contraste máximos.
- **VÍDEO:** Para visualizar vídeos e fotografias.
- **sRGB:** Proporciona uma representação de cor mais fidedigna.
- **PERSON.:** Definições do Utilizador.

- **Ecrã vazio:** É possível seleccionar Activado ou Desactivado.
- **Rel. de aspecto:** Permite-lhe seleccionar uma relação de aspecto para ajustar a forma como a imagem é apresentada.
- **Brilho:** Selecciona o valor para ajustar o brilho da imagem.
- **Contraste:** Selecciona o valor para ajustar o contraste de visualização.

Clique no botão **Ajuste automático** para ajustar as definições automaticamente.

- **Entrada de Áudio:** Selecciona a fonte de entrada. As opções são: Entr. Ana., HDMI, e LAN s/fios.
- **Volume:** É possível seleccionar o valor (0~20) para o volume de áudio
- **Altifalante:** É possível seleccionar Activado para activar a função de áudio ou Desactivado para desactivar a função de áudio.

Clique no botão **Pred. Fábrica** para restaurar para as predefinições de fábrica.

## Alerta de E-mail

The screenshot shows the 'Alerta de E-mail' configuration page in the Dell S320 Web Management interface. The page has a blue header with the Dell logo and 'S320 Web Management'. On the left is a navigation menu with options: Início, Definições de Rede, Estado e controlo do projector, Alerta de E-mail (highlighted), Configuração de Palavra-passe, Actualização de Firmware, and Crestron. The main content area is titled 'Alerta de E-mail' and includes a toggle for 'Alerta de E-mail' (desactivated), a 'Teste de Alerta de E-mail' button, and input fields for 'Para', 'Cc', 'De', and 'Assunto'. Below these are 'Definições SMTP' fields for 'Servidor de saída SMTP', 'Nome de utilizador', and 'Senha'. The 'Condição de alerta' section has three checkboxes: 'Aviso da lâmpada', 'Tempo de vida remanescente diminuto', and 'Aviso de temperatura'. A 'Guardar' button is at the bottom.

- **Alerta de E-mail:** É possível definir se pretende ser notificado por e-mail (Activar) ou não (Desactivar).
- **Para/Cc/De:** Pode introduzir um endereço de e-mail de remetente (De) e recipientes (Para/Cc) para receber notificações quando ocorrer uma falha ou erro.
- **Servidor de saída SMTP, Nome de utilizador, e Senha** deverão ser facultados pelo administrador de rede ou MIS.
- **Condição de alerta:** É possível seleccionar as falhas e avisos que deverão ser notificadas por e-mail. Quando qualquer uma das condições de aviso ocorrer, será enviado um e-mail para os recipientes (Para/Cc).

Clique no botão **Guardar** para guardar as definições.

## Configuração de Palavra-passe

The screenshot shows the Dell S320 Web Management interface. The top navigation bar is blue with the Dell logo and 'S320 Web Management'. A left sidebar contains a menu with items: Início, Definições de Rede, Estado e controlo do projector, Alerta de E-mail, Configuração de Palavra-passe (highlighted), Actualização de Firmware, and Crestron. The main content area is titled 'Configuração de Palavra-passe' and contains the following sections:

**Configuração de Palavra-passe**

Defina por favor a sua palavra-passe se é a primeira vez que activa esta funcionalidade. Se a palavra-passe estiver definida, será necessário introduzir a sua própria palavra-passe quando conectar ao Gestor da Web.

---

**Admin**

Senha  ACTIVAR  Desactivar

Palavra-passe nova

Confirmar Palavra-passe

---

**Definir Segurança Para SNMP**

Escrever à comunidade

Utilize a Configuração de Palavra-passe para configurar uma senha de administrador para aceder à **Gestão da Web**. Quando activar a senha pela primeira vez, defina-a antes de activar. Quando a função de senha estiver activada, a senha do administrador será solicitada para aceder à **Gestão da Web**.

- **Palavra-passe nova:** Introduzir palavra-passe nova
- **Confirmar Palavra-passe:** Introduzir a Palavra-passe novamente e confirmar
- **Escrever à comunidade:** Definir segurança para SNMP. Introduzir a palavra-passe e submeter.



**NOTA:** Contacte a Dell se se esquecer da sua palavra-passe de administrador.

## Página de Início

**DELL™** S320 Web Management

Bem-vindo à Gestão da Web do Dell S320.

Palavra-passe de administrador:

---

**Informação do projector**

<b>Nome do projector:</b>	D19986
<b>Endereço IP:</b>	192.168.6.150

- **Palavra-passe de administrador:** Introduza a Palavra-passe de Administrador e clique em Iniciar sessão.

## Actualização do firmware

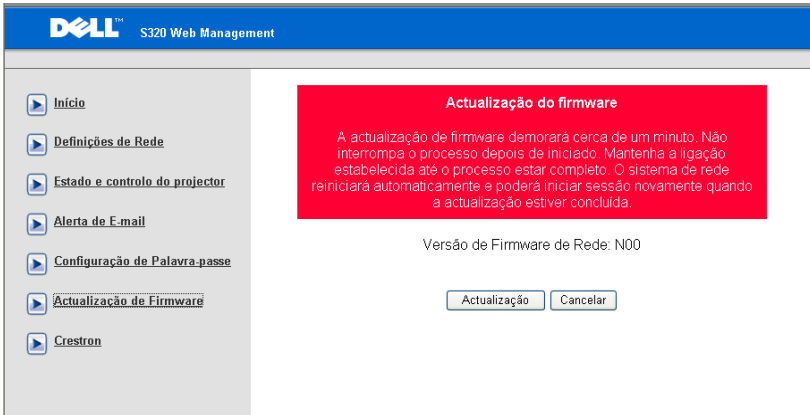

The screenshot shows the Dell S320 Web Management interface. The top navigation bar is blue with the Dell logo and "S320 Web Management". On the left is a grey sidebar with a list of menu items: Início, Definições de Rede, Estado e controlo do projector, Alerta de E-mail, Configuração de Palavra-passe, Actualização de Firmware, and Crestron. The main content area has a red header "Actualização do firmware" followed by a red box containing the text: "A actualização de firmware demorará cerca de um minuto. Não interrompa o processo depois de iniciado. Mantenha a ligação estabelecida até o processo estar completo. O sistema de rede reiniciará automaticamente e poderá iniciar sessão novamente quando a actualização estiver concluída." Below this is the text "Versão de Firmware de Rede: N00" and two buttons: "Actualização" and "Cancelar".

Utilize a página de Actualização de Firmware para actualizar o firmware do seu projector. Clique em **Actualização** para iniciar.

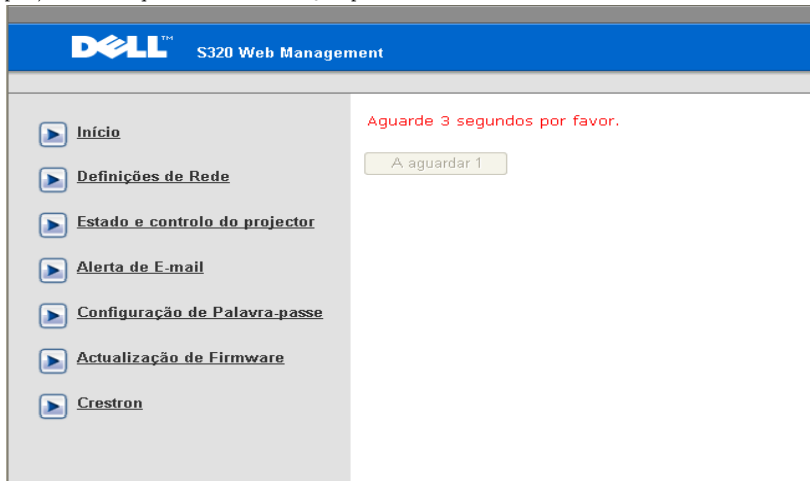

The screenshot shows the Dell S320 Web Management interface during the firmware update process. The top navigation bar is blue with the Dell logo and "S320 Web Management". The left sidebar is the same as in the previous screenshot. The main content area has a red header "Aguarde 3 segundos por favor." and a yellow box containing a countdown timer "A aguardar 1".

- Aguarde até o cronómetro chegar ao 0.

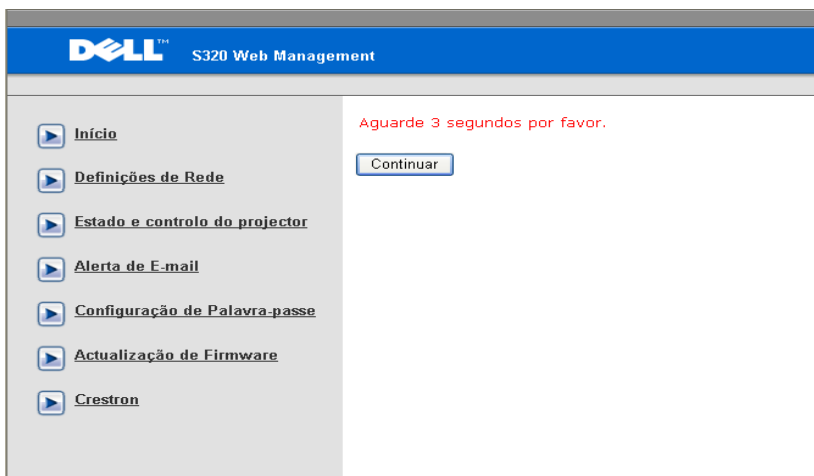

- Aguarde cerca de 3 segundos e o sistema continuará para o passo seguinte automaticamente.

## Upgrade Firmware

Please select a file (\*.bin) to upgrade :

(Upgrading firmware may take 60 seconds)

Upgrade must NOT be interrupted !

- Selecione o ficheiro a actualizar e clique no botão **Actualizar**. Quando a actualização está em decurso, o botão **Cancelar** está desactivado.

Please wait.  
Click on button to proceed after 8 seconds.

Waiting(6)

- Aguarde até o cronómetro chegar ao 0.

Please wait.  
Click on button to proceed after 8 seconds.

Re Login

- Quando a actualização estiver concluída, clique no botão Voltar a iniciar sessão para voltar à Página de início da Gestão Web.

## Crestron

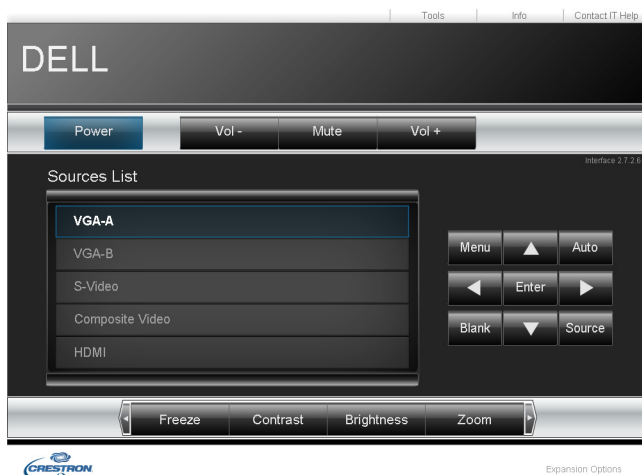

Para a função Crestron.



### ***Perguntas Frequentes:***

---

Gostaria de ter acesso remoto ao projector através da Internet. Qual é a melhor configuração para o browser?

Para ter uma configuração otimizada do browser, siga os passos abaixo.

- 1** Abra Painel de Controlo → Opções da Internet → Geral separador → Ficheiros Temporários da Internet → Definições → Selecciona Todas as visitas às páginas.
- 2** Uma firewall ou um anti-vírus pode bloquear a aplicação http. Se possível, desligue a firewall/anti-vírus.

---

Gostaria de ter acesso remoto ao projector através da Internet. Que número de porta devo abrir na firewall para esse efeito?

As seguintes são as portas TCP/IP que o projector usa.

UDP/TCP	Porta Número	Descrição
TCP	80	Configuração Web (HTTP)
UDP/TCP	25	SMTP: Usado para direccionamento de e-mails entre servidores de correio
UDP/TCP	161	SNMP: Protocolo de Gestão de Rede Simples
UDP	9131	AMX: Usado para descoberta AMX

---

Porque razão é que não consigo aceder ao projector através da Internet?

- 1** Verifique se o seu computador/portátil está ligado à Internet.
  - 2** Verifique junto do seu MIS ou administrador de rede se o seu computador/portátil está na mesma subrede.
-

---

Porque razão é que não consigo aceder ao servidor SMTP?

- 1** Verifique junto do seu MIS ou administrador de rede se a função de servidor SMTP está aberta para o projector e se o IP atribuído ao projector tem permissão de acesso ao servidor SMTP. O número de porta SMTP do projector é 25, este valor não pode ser alterado.
- 2** Verifique se o servidor de saída SMTP, nome de utilizador, e palavra-passe estão devidamente definidas.
- 3** Alguns servidores SMTP verificarão se o endereço de e-mail "De" está em conformidade com o "Nome de utilizador" e "Palavra-passe". Por exemplo, se utilizar test@dell.com como endereço de e-mail no campo "De". Também deverá usar as informações de conta test@dell.com para o Nome de utilizador e a palavra-passe no servidor SMTP.

---

Porque razão é que não consigo receber o alerta de teste apesar de o projector ter indicado que o e-mail de teste já foi enviado?

Pode dever-se ao facto de o servidor SMTP ter reconhecido o e-mail de alerta com spam ou devido a restrições do servidor SMTP. Verifique junto do seu MIS ou administrador de rede as definições do servidor SMTP.

---

## **Configuração da Firewall e Perguntas Frequentes**

P: Porque razão não consigo aceder à Página de Gestão Web?

R: A configuração da firewall do seu computador pode estar a bloquear o acesso à Página de Gestão Web. Consulte as seguintes definições de configuração:

---

<b>Protecção da Firewall</b>	<b>Configuração</b>
McAfee Security Center	<ol style="list-style-type: none"><li><b>1</b> Inicie o McAfee Security Center (<b>Iniciar &gt; Todos os Programas &gt; McAfee &gt; McAfee Security Center</b>).</li><li><b>2</b> No separador <b>personal firewall plus</b> clique em <b>Visualizar a Lista das Aplicações da Internet</b>.</li><li><b>3</b> Encontre e seleccione <b>Projector Dell S320 ou S320wi</b> a partir da lista.</li><li><b>4</b> Clique com o botão direito do rato na coluna <b>Permissões</b> correspondente.</li><li><b>5</b> Seleccione <b>Permitir Acesso Total</b> a partir do menu de contexto.</li></ol>
Norton AntiVirus	<ol style="list-style-type: none"><li><b>1</b> Abra o Norton AntiVirus (<b>Iniciar &gt; Todos os programas &gt; Norton AntiVirus &gt; Norton AntiVirus</b>).</li><li><b>2</b> Clique no menu <b>Opções</b> e seleccione <b>Norton AntiVirus</b>.</li><li><b>3</b> Na página de <b>Estado</b> seleccione <b>Internet Worm Protection</b>.</li><li><b>4</b> Encontre e seleccione <b>Projector Dell S320 ou S320wi</b> a partir da lista de programas.</li><li><b>5</b> Clique com o botão direito do rato na coluna <b>Acesso à Internet</b> correspondente.</li><li><b>6</b> Seleccione <b>Permitir Todos</b> a partir do menu de contexto.</li><li><b>7</b> Clique em <b>OK</b>.</li></ol>

---

<b>Protecção da Firewall</b>	<b>Configuração</b>
Sygate Personal Firewall	<ol style="list-style-type: none"> <li>1 Abra a Sygate Personal Firewall (<b>Iniciar &gt; Todos os programas &gt; Sygate &gt; Sygate Personal Firewall</b>).</li> <li>2 A partir da lista de <b>Aplicações em execução</b> encontre e clique com o botão direito do rato sobre <b>Projector Dell S320 ou S320wi</b>.</li> <li>3 Seleccione <b>Permitir</b> a partir do menu de contexto.</li> </ol>
Firewall do Windows	<ol style="list-style-type: none"> <li>1 Abra a Firewall do Windows (<b>Iniciar &gt; Todos os programas &gt; Painel de Controlo</b>). Clique duas vezes sobre a <b>Firewall do Windows</b>.</li> <li>2 No separador <b>Geral</b> desseleccione <b>Não permitir excepções</b>.</li> <li>3 No separador <b>Excepções</b> clique no botão <b>Adicionar Programa...</b></li> <li>4 Encontre e seleccione <b>Projector Dell S320 ou S320wi</b> a partir da lista de programas e clique em <b>OK</b>.</li> <li>5 Clique em <b>OK</b> para confirmar as definições de excepções.</li> </ol>
Zone Alarm	<ol style="list-style-type: none"> <li>1 Abra a Zone Alarm Firewall (<b>Iniciar &gt; Todos os programas &gt; Zone Labs &gt; Zone Labs Center</b>).</li> <li>2 Na página do <b>Controlo do Programa</b> encontre e seleccione <b>Projector Dell S320 ou S320wi</b> a partir da lista.</li> <li>3 Clique com o botão direito do rato na coluna <b>Acesso de confiança</b> correspondente.</li> <li>4 Seleccione <b>Permitir</b> a partir do menu de contexto.</li> <li>5 Clique com o botão direito do rato e seleccione <b>Permitir</b> para as colunas <b>Acesso à Internet</b>, <b>Servidor de confiança</b>, e <b>Servidor de Internet</b>.</li> </ol>

# Fazer Token da Aplicação

O Token da Aplicação permite-lhe a acção de Conectar e Apresentar com um Token USB.

 **NOTA:** Esta é apenas uma aplicação para o S320wi ou um S320 com a funcionalidade sem fios activada.

- 1 A partir do software da aplicação, clique em  > **Fazer Token da Aplicação**.
- 2 É apresentado o seguinte ecrã. Clique em **Seguinte**.



- 3 Conecte uma unidade flash a uma das portas USB do computador. Seleccione a unidade a partir da lista e clique em **Seguinte**.

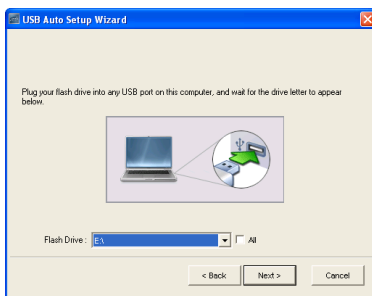

- 4 Clique em **Concluir** para fechar o assistente.



# Resolução de Problemas do Projector

Se tiver problemas com o projector, consulte as seguintes sugestões para resolução de problemas. Se o problema persistir, contacte a Dell™ (Consulte "Como contactar a Dell" na página 144).



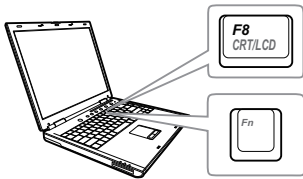

## Problema

Não aparece qualquer imagem no ecrã.



## Solução Possível

- Certifique-se de que seleccionou a fonte de entrada correcta no menu ORIGEM DE ENTRADA.
- Certifique-se de que a porta gráfica externa está activada. Se estiver a utilizar um computador portátil Dell™, prima os botões (Fn + F8). Se estiver a utilizar um computador de outra marca, consulte a respectiva documentação. Se as imagens não forem apresentadas devidamente, queira actualizar o controlador de vídeo do seu computador. Para os computadores Dell, visite o suporte em [support.dell.com](http://support.dell.com).
- Certifique-se de que todos os cabos estão devidamente ligados. Consulte "Ligar o Projector" na página 13.
- Certifique-se de que os pinos dos conectores não estão dobrados ou partidos.
- Certifique-se de que a lâmpada está instalada correctamente (consulte "Substituição da lâmpada" na página 134).
- Use a opção **Padrão teste** nas **Configurações do Projector no menu Configurações Avançadas**. Certifique-se de que as cores do padrão de teste estão correctas.

<b>Problema (continuação)</b>	<b>Solução Possível (continuação)</b>
Apresentação parcial ou incorrecta da imagem ou deslocamento da mesma	<p><b>1</b> Prima o botão de <b>Ajuste automático</b> existente no controlo remoto ou no painel de controlo.</p> <p><b>2</b> Se estiver a utilizar um computador portátil Dell™, defina a resolução do computador para WXGA (1280 x 800):</p> <p><b>a</b> Clique com o botão direito do rato sobre o ambiente de trabalho do Microsoft® Windows®, clique em <b>Propriedades</b> e seleccione o separador <b>Definições</b>.</p> <p><b>b</b> Verifique se a definição para a porta externa do monitor apresenta os valores 1280 x 800 pixéis.</p> <p><b>c</b> Prima as teclas   (Fn+F8).</p> <p>Se estiver com dificuldade em alterar a resolução, ou se o seu monitor bloquear, reinicie todo o equipamento e o projector.</p> <p>Se não estiver a utilizar um computador portátil Dell™, consulte a documentação de que dispõe. Se as imagens não forem apresentadas devidamente, queira actualizar o controlador de vídeo do seu computador. Para computadores Dell, visite o suporte em <a href="http://support.dell.com">support.dell.com</a>.</p>
O ecrã não mostra a sua apresentação	Se estiver a utilizar um computador portátil, prima   (Fn+F8).
A imagem está instável ou apresenta alguma cintilação	Ajuste a opção de rastreio no separador <b>Configurações de exibição no menu Configurações Avançadas</b> (apenas no modo PC).
A imagem apresenta uma barra vertical trémula	Ajuste a opção de frequência no separador <b>Configurações de exibição no menu Configurações Avançadas</b> (apenas no modo PC).

<b>Problema (continuação)</b>	<b>Solução Possível (continuação)</b>
A cor da imagem não está correcta	<ul style="list-style-type: none"> <li>Se o ecrã receber o sinal de saída errado do placa gráfica, por favor defina o tipo de sinal para RGB no separador <b>Configurações de Imagem do menu Configurações Avançadas</b>.</li> <li>Use a opção <b>Padrão teste</b> nas <b>Configurações do Projector no menu Configurações Avançadas</b>. Certifique-se de que as cores do padrão de teste estão correctas.</li> </ul>
A imagem não está focada	<ol style="list-style-type: none"> <li>Ajuste o anel de focagem na lente do projector.</li> <li>Certifique-se de que a tela de projecção se encontra dentro dos limites de distância especificados para o projector de 0,4 m [1,31 pés] a 3,82 m [12,5 pés].</li> </ol>
A imagem é ampliada no modo de 16:9 do DVD	<p>O projector detecta automaticamente o formato de entrada do sinal. Manterá a relação de aspecto da imagem projectada de acordo com o formato de entrada do sinal com uma definição Original.</p> <p>Se a imagem ainda estiver demasiado esticada, ajuste a relação de aspecto no menu <b>Configurações de exibição no menu Configurações Avançadas</b> apresentado no ecrã.</p>
A imagem está invertida.	<p>Selecione <b>Configurações do Projector no menu Configurações Avançadas</b> e ajuste o modo do projector.</p>
A lâmpada queimou ou emite estalidos	<p>Quando a lâmpada atinge o fim da sua vida útil, esta pode queimar ou pode emitir estalidos. Se tal acontecer, o projector não volta a ligar. Para substituir a lâmpada, consulte a secção "Substituição da lâmpada" na página 134.</p>
A luz LAMP está âmbar estável	<p>Se a luz <b>LÂMPADA</b> ficar âmbar sólida, substitua a lâmpada.</p>



<b>Problema (continuação)</b>	<b>Solução Possível (continuação)</b>
A luz LAMP está âmbar intermitente	<p>Se a luz <b>LÂMPADA</b> se apresentar em âmbar intermitente, a ligação ao módulo de lâmpada pode estar cortada. Verifique por favor o módulo de lâmpada e certifique-se de que este está devidamente instalado.</p> <p>Se as luzes <b>LÂMPADA</b> e <b>Botão de alimentação</b> estiverem a piscar em âmbar, o controlador da lâmpada e o projector desligar-se-ão automaticamente.</p> <p>Se as luzes <b>LÂMPADA</b> e <b>TEMP</b> estiverem a piscar em âmbar e a luz <b>Botão de alimentação</b> estiver com a cor azul estável, a roda de cores falhou e o projector desligar-se-á automaticamente.</p> <p>Para sair do modo de protecção, prima e mantenha o botão <b>ALIMENTAÇÃO</b> durante 10 segundos.</p>
O LED LAMP está âmbar estável	O projector sobreaqueceu. O projector desliga-se automaticamente. Volte a ligá-lo após arrefecimento do mesmo. Se o problema persistir, contacte a Dell™.
O LED TEMP está âmbar intermitente	Se a ventoinha do projector falhar, o projector desliga automaticamente. Tente sair do modo do projector ao premir e manter o botão <b>Botão de alimentação</b> durante 10 segundos. Aguarde cerca de 5 minutos por favour e tente ligar o projector novamente. Se o problema persistir, entre em contacto com a Dell™.
Não é apresentada nenhuma informação no ecrã	Experimente premir o botão Menu no painel de controlo durante 15 segundos para desbloquear o menu. Consulte a informação sobre a opção <b>Bloquear menu</b> na página 65.
O controlo remoto não está a funcionar correctamente ou funciona apenas numa área restrita	As pilhas podem estar fracas. Se tal for o caso, substitua as pilhas gastas por duas pilhas AAA novas.

## Resolução de problemas com a sua Caneta Interactiva

<b>Problema (continuação)</b>	<b>Solução Possível (continuação)</b>
Não consigo usar a Caneta ou não consigo conectar a Caneta	<ul style="list-style-type: none"><li>• Verifique se a fonte de entrada é proveniente de um PC (ligação VGA, HDMI, Sem Fios ou LAN)</li><li>• Verifique se a função Interactiva está Activada. (Menu -&gt; Configurações Avançadas -&gt; Configurações Interactivas -&gt; Interactivo)</li><li>• Verifique se a opção Ligação está devidamente configurada. (Menu -&gt; Configurações Avançadas -&gt; Configurações Interactivas -&gt; Ligação)</li><li>• Ao utilizar uma ligação Sem Fios ou LAN e a Caneta não funcionar, verifique se a função Sem Fios e LAN está Activada.<ol style="list-style-type: none"><li>1 Menu -&gt; Definições avançadas -&gt; Definições Sem Fios / LAN -&gt; Sem Fios / LAN</li><li>2 Menu -&gt; Definições avançadas -&gt; Definições Sem Fios / LAN -&gt; Sem Fios</li></ol></li><li>• Ao utilizar uma ligação Sem Fios ou LAN, verifique se o Software da Aplicação de Rede Sem Fios Dell está instalado. (Suportado apenas o modo de saída de ecrã inteiro).</li><li>• Verifique se a lente está voltada para a tela.</li><li>• Pressione qualquer tecla para reactivar (excepto o botão da Ponta).</li></ul>
O LED não funciona.	Verifique se a bateria está esgotada.
O LED âmbar está continuamente aceso	A bateria está fraca, carregamento da bateria da Caneta Interactiva.

O LED verde está continuamente aceso, mas o ponteiro não se mexe e o ecrã do projector apresenta a informação “Ligação USB não detectada”.	Verifique a ligação do cabo mini USB entre o computador e o seu projector S320wi.
Não é possível seleccionar a opção Interactivo	Verifique se a fonte de entrada é proveniente de um PC (ligação VGA, HDMI, Sem Fios ou LAN).
Não é possível a Caneta com uma fonte 3D.	<p><b>a</b> Suporta sinais de saída VGA e HDMI apenas a 120 Hz.</p> <p><b>b</b> Os sinais de saída de vídeo Composto / S-Video a 60Hz e o sinal de saída Componente não são suportados.</p>
Não é possível conectar a Caneta com fonte de sinal de vídeo Composto ou S-Vídeo.	A fonte de sinal de vídeo Composto ou S-Vídeo não é suportada.
Não é possível usar a Ponta	Se a Ponta estiver desgastada, substitua-a por outra.
Ao utilizar ligação USB, pode ser usada a função USB Sem Fios?	A função USB Sem Fios não é suportada.

# Sinais de Orientação

Estado do projector	Descrição	Botões de comando		Indicador	
		Botão de alimentação	TEMP (Âmbar)	LÂMPADA (Âmbar)	
Modo de suspensão	Projector no modo de suspensão. Pronto para ligar.	AZUL Intermitente	Desligado	Desligado	
Modo de aquecimento	O projector precisa de algum tempo para aquecer e ligar.	AZUL	Desligado	Desligado	
Lâmpada ligada	Projector no modo Normal, preparado para apresentar uma imagem.  Nota: O menu não está acessível.	AZUL	Desligado	Desligado	
Modo de arrefecimento	O projector está a arrefecer para desligar.	AZUL	Desligado	Desligado	
A arrefecer antes do modo de Poupança de Energia.	O projector demora 60 segundos a arrefecer antes de entrar no modo de poupança de energia.	ÂMBAR	Desligado	Desligado	
O projector sobreaqueceu	As aberturas de ventilação podem estar bloqueadas, ou a temperatura ambiente é superior a 35 °C. O projector desliga-se automaticamente. Certifique-se de que as entradas de ar não estão bloqueadas e de que a temperatura ambiente está dentro dos valores normais. Se o problema persistir, entre em contacto com a Dell.	Desligado	ÂMBAR	Desligado	
O controlador da lâmpada sobreaqueceu	O controlador da lâmpada sobreaqueceu. As entradas de ar podem estar bloqueadas. O projector desliga-se automaticamente. Volte a ligá-lo após arrefecimento do mesmo. Se o problema persistir, entre em contacto com a Dell.	ÂMBAR	ÂMBAR	Desligado	
Avaria da ventoinha	Uma das ventoinhas falhou. O projector desliga-se automaticamente. Se o problema persistir, entre em contacto com a Dell.	Desligado	ÂMBAR Intermitente	Desligado	
Avaria do controlador da lâmpada	O controlador da lâmpada falhou. O projector desliga-se automaticamente. Desligue o cabo de alimentação após três minutos e volte a ligar o projector. Se o problema persistir, contacte a Dell.	ÂMBAR Intermitente	Desligado	ÂMBAR Intermitente	
Avaria da roda de cores	Não é possível iniciar a roda de cores. O projector falhou e por isso desliga-se automaticamente. Desligue o cabo de alimentação após três minutos e volte a ligar o projector. Se o problema persistir, contacte a Dell.	AZUL	ÂMBAR Intermitente	ÂMBAR Intermitente	
Falha da lâmpada	A lâmpada está defeituosa. Substitua a lâmpada.	Desligado	Desligado	ÂMBAR	
Falha – alimentação CC (+12 V)	A alimentação foi interrompida. O projector desliga-se automaticamente. Desligue o cabo de alimentação após três minutos e depois volte a ligar o projector. Se o problema persistir, contacte a Dell.	ÂMBAR Intermitente	ÂMBAR	ÂMBAR	
A ligação ao módulo de lâmpada falhou	A ligação ao módulo de lâmpada pode estar cortada. Verifique por favor o módulo de lâmpada e certifique-se de que este está devidamente instalado. Se o problema persistir, entre em contacto com a Dell.	Desligado	Desligado	ÂMBAR Intermitente	

# Sinais LED Indicadores da Caneta Interactiva

Estado da Caneta	Descrição	Indicador		Frequência e itens / vezes
		Cor verde	Cor âmbar	
Modo Normal 1	A caneta está voltada para o ecrã com ligação.	ACESO estático	Desligado	
Modo Normal 2	A caneta não está voltada para o ecrã mas tem ligação.	0,02s ACESO/1s APAGADO	Desligado	Entrará no modo de Suspensão dentro de 3 minutos
Procurar o modo de Rede aberta	Quando a Caneta está a procurar uma rede aberta (LED verde pisca duas vezes a cada 2 seg.). Depois de premir a Ponta e o botão de Função durante 5 segundos, a caneta mudará para este modo.	0,1s ACESO/0,1s APAGADO e 0,1s ACESO/1,7s APAGADO	Desligado	Se a caneta não emparelhar com o projector, a caneta entrará no modo de Suspensão decorridos 3 minutos
Procurar o modo de Rede Fixa	Quando a Caneta está a procurar uma rede fixa.	0,3s ACESO/0,3s APAGADO	Desligado	Se a caneta não emparelhar com o projector, a caneta entrará no modo de Suspensão decorridos 3 minutos
Modo de Emparelhamento	Depois de premir o botão de Função durante 5 segundos, o LED verde piscará 1 vez a cada 0,15 segundos (continuamente durante 10 segundos).	0,15s ACESO/0,15s APAGADO	Desligado	Se a caneta emparelhar devidamente com o projector, a caneta entrará no modo de emparelhamento bem sucedido. Se a caneta não emparelhar com o projector, a caneta entrará no modo de Emparelhamento Falhado decorridos 10 segundos.
Modo de emparelhamento bem sucedido	Quando o emparelhamento da caneta com o projector é bem sucedido (LEDs verde e âmbar piscam alternadamente durante 3 segundos).	0,3s ACESO/0,3s APAGADO	0,3s ACESO/0,3s APAGADO	Acesso ao modo de emparelhamento e emparelhamento com sucesso em 10 segundos
Modo de emparelhamento Falhado	Quando o emparelhamento da caneta com o projector não é bem sucedido (LEDs verde e âmbar piscam simultaneamente durante 3 segundos).	0,3s ACESO/0,3s APAGADO	0,3s ACESO/0,3s APAGADO	Acesso ao modo de emparelhamento e emparelhamento falhado em 10 segundos
Modo de Suspensão	Aceder ao modo de Suspensão para poupança de energia.	ACESO estático 3 seg.	ACESO estático 3 seg.	1. A caneta não está voltada para o ecrã mas tem ligação; entrará no modo de Suspensão decorridos 3 minutos. 2. Após procurar o canal do PA 3 vezes sem ligação, entra no modo de Suspensão.
Carga das pilhas baixa	As pilhas da Caneta estão fracas. Faltam duas horas para ficar completamente sem carga.	Desligado	1s ACESO/1s APAGADO	O MSP430 verifica a capacidade das pilhas durante o funcionamento normal. Este sinal de alerta do LED é apresentado se a capacidade das pilhas for muito baixa.
As pilhas estão obsoletas e não é possível executar o PB.	O fotosensor e o módulo de RF não funcionam devidamente. A Caneta não funciona devidamente.	Desligado	ACESO estático	As pilhas da Caneta estão obsoletas. Só há alimentação para o MSP430. O LED de alerta será apresentado durante 1 minuto para poupança de energia e entrará no modo de Suspensão. A caneta não pode ser usada neste estado.
Mudança da bateria quando esta está fraca	Caneta colocada no carregador, ou ligação ao cabo USB e computador	N/D	ACESO estático	
Carregamento da bateria quando esta está cheia	Caneta colocada no carregador, ou ligação ao cabo USB e computador	N/D	Desligado	

# Substituição da lâmpada

**⚠ CUIDADO:** Antes de iniciar qualquer dos procedimentos desta secção, siga as Instruções de Segurança conforme descrito em página 11.

Substitua a lâmpada quando vir a mensagem **“A lâmpada está a aproximar-se do fim da sua vida útil em funcionamento total. Sugerimos a sua substituição! [www.dell.com/lamps](http://www.dell.com/lamps)”** no ecrã. Se o problema persistir mesmo após a substituição da lâmpada, contacte a Dell™. Para mais informações, consulte a secção "Contacte a Dell™ na página 144.

**⚠ CUIDADO:** Utilize uma lâmpada original para assegurar condições de funcionamento apropriadas e seguras para o projector.

**⚠ CUIDADO:** A lâmpada fica muito quente quando está em funcionamento. Não tente substituir a lâmpada até que o projector tenha arrefecido durante pelo menos 30 minutos.

**⚠ CUIDADO:** Não toque na lâmpada ou no vido da mesma seja em que circunstância for. As lâmpadas dos projectores são muito frágeis e podem partir-se se tocar nelas. Os pedaços de vidro partido são aguçados e podem causar ferimentos.

**⚠ CUIDADO:** Se a lâmpada partir, remova todos os pedaços de vidro partido do projector e elimine-os ou recicle-os de acordo com as leis estaduais, locais ou federais. Para mais informações consulte [www.dell.com/hg](http://www.dell.com/hg).

- 1 Desligue o projector e o respectivo cabo de alimentação.
- 2 Deixe que o projector arrefeça durante pelo menos 30 minutos.
- 3 Desaperte os dois parafusos que seguram a tampa da lâmpada, e remova a tampa.
- 4 Desaperte os dois parafusos que seguram a lâmpada.
- 5 Puxe a lâmpada pela respectiva pega metálica.

**✍ NOTA:** A Dell™ pode exigir a devolução das lâmpadas substituídas ao abrigo do estipulado na garantia. Caso contrário, contacte a entidade local de recolha de lixo para saber onde fica o local de recolha de lâmpadas usadas mais próximo.

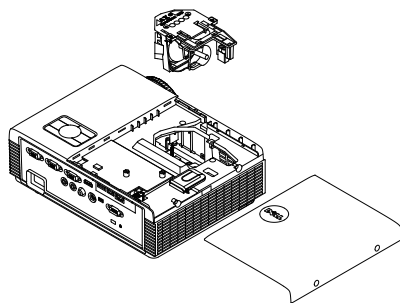

- 6 Substitua a lâmpada por uma nova.
- 7 Aperte os dois parafusos que seguram a lâmpada.
- 8 Reponha a tampa da lâmpada e aperte os dois parafusos.
- 9 Reponha o tempo de utilização da lâmpada seleccionando “Sim” para **Rep. Lâmpada** no menu **Definições de Energia** do menu **Configurações Avançadas** (consulte Definições de Energia do menu Configurações Avançadas na página 68). Quando for instalado um novo módulo de lâmpada, o projector detecta-o automaticamente e restaura as horas da lâmpada.



**CUIDADO: Eliminação de lâmpadas (apenas para os Estados Unidos)**

** A LÂMPADA NO INTERIOR DESTA LÂMPADA CONTÉM MERCÚRIO E DEVE SER REICLADA OU ELIMINADA DE ACORDO COM AS LEIS LOCAIS, REGIONAIS OU NACIONAIS. PARA MAIS INFORMAÇÕES, VISITE O SÍTIO WEB [WWW.DELL.COM/HG](http://WWW.DELL.COM/HG), OU CONTACTE A ELECTRONIC INDUSTRIES ALLIANCE ATRAVÉS DO ENDEREÇO [WWW.EIAE.ORG](http://WWW.EIAE.ORG). PARA OBTER INFORMAÇÕES ESPECÍFICAS ACERCA DA ELIMINAÇÃO DE LÂMPADAS VISITE O SÍTIO WEB [WWW.LAMPRECYCLE.ORG](http://WWW.LAMPRECYCLE.ORG).**

## Especificações

Válvula de Luz	0,55" XGA S450 DMD, DarkChip3™
Brilho	Intensidade luminosa de 3000 ANSI lúmen (máx.)
Relação de Contraste	2200:1 Típico (Full on/Full off)
Uniformidade	80% Típico (Norma Japonesa - JBMA)
Número de Pixéis	1024 x 768 (XGA)
Rel. de aspecto	4:3
Cores apresentadas no ecrã	1,07 mil milhões de cores
Velocidade da Roda de Cores	2 X
Lente de Projecção	1 X para visualização 3D
	F-Stop: F/2,8
	Distância Focal Efectiva = 7,26 mm
	Lente fixa, apenas zoom digital
	Relação de projecção = 0,626 panorâmico e tele
Rácio de deslocamento	115±5%
Tamanho do Ecrã de Projecção	Entre 31,45 e 300 polegadas (diagonal)
Distância de Projecção	0,4 m ~ 3,82 m (1,31 pés ~ 12,5 pés)
Compatibilidade de Vídeo	Vídeo Composto / S-vídeo: NTSC (J, M, 4.43), PAL (B, D, G, H, I, M, N), SECAM (B, D, G, K, K1, L)
	Entrada de vídeo componente através de VGA: 1080i, 720p, 576i/p, 480i/p
	Entrada HDMI: 1080p, 720p, 576i/p, 480i/p
Fonte de Alimentação	CA universal de 100-240 V 50-60 Hz com entrada PFC



Consumo de Energia	<p>Modo normal: 305 W <math>\pm</math> 10% @ 110 Vca</p> <p>Modo eco: 225 W <math>\pm</math> 10% @ 110 Vca</p> <p>Modo de poupança de energia: &lt;15 W (Rede sem fios e LAN activadas)</p> <p>Modo de suspensão: &lt; 0,5 W (Rede desactivada e Saída VGA desactivada, rede sem fios desactivada)</p>
Áudio	1 altifalante x 5 watt RMS
Nível de Ruído	35 dB(A) no Modo de funcionamento normal, 31 dB(A) no Modo económico
Peso do projector	3,18 kg (7 lb)
Peso da Caneta Interactiva	60 g (0,13 lb) (com bateria de iões de lítio)
Dimensões do Projector (LxAxP)	288 x 92 x 220 mm (11,3 x 3,6 x 8,7 polegadas)

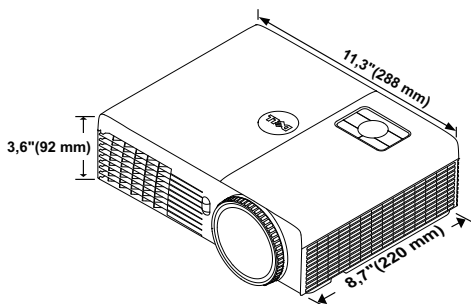

Dimensões da Caneta Interactiva (L x A x C) apenas para S320wi	22,46 x 23,79 x 169,17 mm (0,88 x 0,94 x 6,66 polegadas)
--	--

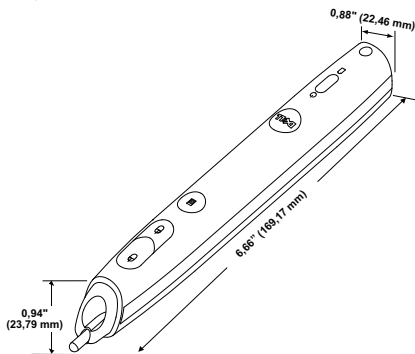

Condições ambientais	<p>Temperatura de funcionamento: 5 °C - 35 °C (41 °F- 95 °F) Humidade: 80% máximo</p> <p>Temperatura de armazenamento: 0 °C a 60 °C (32 °F a 140 °F) Humidade: 90% máximo</p> <p>Temperatura de transporte: -20 °C a 60 °C (-4 °F a 140 °F) Humidade: 90% máximo</p>
Conectores de entrada/saída (I/O) (para S320/S320wi)	<p>Alimentação: Um conector de alimentação CA (3 pinos – entrada C14)</p> <p>Entrada VGA: Dois conectores D-Sub de 15 pinos (Azul), VGA-A e VGA-B, para sinais de entrada RGB analógico/Componente.</p> <p>Saída VGA: Um conector D-Sub de 15 pinos (Preto) para loop-through VGA-A.</p> <p>Entrada S-Vídeo: Um conector S-Vídeo padrão de 4 pinos min-DIN para sinal Y/C.</p> <p>Entrada de vídeo composto: Um conector RCA Amarelo para sinal CVBS.</p> <p>Entrada HDMI: Um conector HDMI para suporte HDMI 1.3. Compatível com a especificação HDCP.</p> <p>Entrada de Áudio Analógico: Um mini conector estéreo de 3,5 mm (Azul).</p> <p>Saída de áudio variável: Um mini conector estéreo de 3,5 mm (Verde).</p> <p>Porta USB (Tipo B): Um conector mini-USB escravo para assistência remota e para a Caneta Interactiva.</p> <p>Porta RS232: Uma porta de 9 pinos D-sub para comunicação via RS232.</p> <p>Porta USB (tipo A) (incorporado no S320wi): Um conector USB para o visualizador de Fotografias/PtG (formato JPG/PPT).</p> <p>Porta USB (tipo B) (incorporado no S320wi): Um conector USB para assistência ao ecrã USB.</p> <p>Porta RJ45 (incorporado no S320wi): Um conector RJ45 para controlo do projector através da rede e visualização LAN.</p>

Adaptador sem fios (incorporado no S320wi)	<p>Norma Sem Fios: IEEE802.11b/g/n</p> <p>Rede Sem fios: Um conector USB WiFi (tipo A) para o adaptador sem fios (interface USB, WiFi incorporada).</p> <p>Sistema Operativo: Windows 7/Vista/XP/2000, MAC OS X</p> <p>Suporte: Apresentação de diapositivos e controlo do projector.</p> <p>Permite a ligação de até 30 utilizadores em simultâneo.</p> <p>Ecrã repartido 4 em 1. Permite a projecção simultânea de 4 diapositivos no ecrã.</p> <p>Modo de Controlo de Conferência.</p> <p>Suporta Projecção de Áudio (pode ser necessário instalar um controlador. Pode transferir o controlador a partir de support.dell.com).</p>
Lâmpada	Lâmpada de 240 W Philips substituível pelo utilizador
Tempo de vida de lâmpada	<p>Sem tratamento de imagem</p> <p>Modo normal: Até 3000 horas</p> <p>Modo ECO: Até 4000 horas</p> <p>Com tratamento de imagem</p> <p>Modo normal: Até 4000 horas</p> <p>Modo ECO: Até 5000 horas</p>



**NOTA:** A especificação de tempo de vida útil da lâmpada para qualquer projector é exclusivamente a medição da degradação de brilho, e não é a especificação do tempo que uma lâmpada leva a falhar e a parar de emitir luz. A vida útil da lâmpada é definida como o tempo que uma amostra de mais de 50 por cento de lâmpadas levam a demonstrar uma diminuição de brilho em aproximadamente 50 por cento do lúmen nominal para a lâmpada especificada. A especificação da vida da lâmpada não é garantida. O período de funcionamento efectivo de uma lâmpada pode variar consoante as condições

de utilização e os padrões de utilização. A utilização do projector em condições extremas, que podem incluir ambientes poeirentos, temperaturas elevadas, muitas horas diárias e encerramento forçado, resultará muito seguramente na redução do período de funcionamento ou possível falha da lâmpada.



**NOTA:** Todo o desempenho óptico é medido com a Caneta Interactiva desligada de acordo com o manual do utilizador ou as especificações do produto.

## Distribuição dos pinos do conector RS232

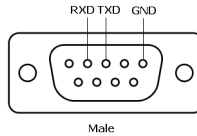

### Protocolo RS232

- Definições de comunicação

Definições de ligação	Valor
Velocidade de Transmissão	19,200
Bits de Dados	8
Paridade	Nenhuma
Bits de Paragem	1

- Tipos de comandos

Para aceder ao menu OSD e ajustar as definições.

- Sintaxe dos comandos de controlo (do PC para o projector)

[H][AC][SoP][CRC][ID][SoM][COMMAND]

- Exemplo:** Comando "Ligar" (Enviar primeiro byte menos significativo)

--> 0xBE, 0xEF, 0x10, 0x05, 0x00, 0xC6, 0xFF, 0x11, 0x11, 0x01, 0x00, 0x01

- Lista dos Comandos de Controlo

Para ver o último código RS232, visite o sítio Web de Suporte da Dell em [support.dell.com](http://support.dell.com).

Para ver os últimos comandos e listas SNMP, visite o sítio Web de Suporte da Dell em [support.dell.com](http://support.dell.com).

## Modos de Compatibilidade (Analogica/Digital)

Resolução	Taxa de Atualização (Hz)	Frequência de Sincronização Horizontal (KHz)	Relógio de Pixéis (MHz)
640 x 350	70,087	31,469	25,175
640 x 480	59,940	31,469	25,175
640 x 480 p60	59,940	31,469	25,175
720 x 480 p60	59,940	31,469	27,000
720 x 576 p50	50,000	31,250	27,000
720 x 400	70,087	31,469	28,322
640 x 480	75,000	37,500	31,500
848 x 480	60,000	31,020	33,750
640 x 480	85,008	43,269	36,000
800 x 600	60,317	37,879	40,000
800 x 600	75,000	46,875	49,500
800 x 600	85,061	53,674	56,250
1024 x 768	60,004	48,363	65,000
1280 x 720 p50	50,000	37,500	74,250
1280 x 720 p60	60,000	45,000	74,250
1920 x 1080 i50	50,000	28,125	74,250
1920 x 1080 i60	60,000	33,750	74,250
1280 x 720	59,855	44,772	74,500
1024 x 768	75,029	60,023	78,750
1280 x 800	59,810	49,702	83,500
1366 x 768	59,790	47,712	85,500
1360 x 768	60,015	47,712	85,500
1024 x 768	84,997	68,677	94,500
1440 x 900	59,887	55,935	106,500
1152 x 864	75,000	67,500	108,000
1280 x 960	60,000	60,000	108,000
1280 x 1024	60,020	63,981	108,000
1152 x 864	85,000	77,095	119,651
1400 x 1050	59,978	65,317	121,750
1280 X 800	84,880	71,554	122,500
1280 x 1024	75,025	79,976	135,000
1440 X 900	74,984	70,635	136,750
1680 x 1050	59,954	65,290	146,250
1280 x 960	85,002	85,938	148,500
1920 x 1080	60,000	67,500	148,500
1400 X 1050	74,867	82,278	156,000
1280 x 1024	85,024	91,146	157,000
1440 X 900	84,842	80,430	157,000
1600 x 1200	60,000	75,000	162,000

800 x 600	119,972	76,302	73,250
1024 x 768	119,989	97,551	115,500
1280 x 720	120,000	101,563	146,250



**NOTA:** O modo 3D suporta taxas de atualização com a frequência de 120 Hz (área a cinzento).

# Como contactar a Dell

Para clientes nos Estados Unidos, ligue 800-WWW-DELL (800-999-3355).



**NOTA:** Se não tiver uma ligação de Internet, pode encontrar as informações de contacto na sua factura de compra, etiqueta de embalo, talão, ou catálogo de produto Dell.

A Dell™ faculta várias opções de serviço e suporte on-line e telefónico. A disponibilidade varia consoante o país e o produto, e alguns serviços podem não estar disponíveis na sua área. Para contactar a Dell para vendas, suporte técnico, ou questões de serviço ao cliente:

- 1 Visite [Support.dell.com](http://Support.dell.com).
- 2 Verifique o seu país ou região no menu pendente **Escolha Um País/Região** no fundo da página.
- 3 Clique em **Contacte-nos** no lado esquerdo da página.
- 4 Seleccione a ligação de serviço ou suporte apropriado consoante a sua necessidade.
- 5 Escolha o método de contactar a Dell que seja da sua conveniência.



## **Contactar o suporte eInstruction**

O suporte eInstruction possibilita opções de suporte técnico telefónico ou on-line. A disponibilidade varia consoante o país, mas pode ser enviado um e-mail para [techsupport@einstruction.com](mailto:techsupport@einstruction.com), estando este canal de suporte disponível para todos os países.

### **Suporte Técnico do Software eInstruction para os EUA**

Telefone: 480-443-2214 ou 800-856-0732

E-mail: [Techsupport@einstruction.com](mailto:Techsupport@einstruction.com)

### **Suporte Técnico Internacional de Software eInstruction, Europa/Médio Oriente/África**

Telefone: +33 1 58 31 1065

E-mail: [EU.Support@einstruction.com](mailto:EU.Support@einstruction.com)

O Suporte Técnico on-line está disponível na página:

[www.einstruction.com](http://www.einstruction.com) (nos EUA)

[www.einstruction.de](http://www.einstruction.de) (na Alemanha)

[www.einstruction.fr](http://www.einstruction.fr) (em França)

[www.einstruction.it](http://www.einstruction.it) (em Itália)

[www.einstruction.es](http://www.einstruction.es) (em Espanha)

## **Contactar a Crestron**

A Crestron disponibiliza opções de suporte técnico telefónico ou on-line. A disponibilidade varia consoante o país, mas pode ser enviado um e-mail para [getroomview@crestron.com](mailto:getroomview@crestron.com), estando este canal de suporte disponível para todos os países.

### **Suporte técnico**

#### **Nos EUA e Canadá**

Telefone: 877-516-5394

E-mail: [roomviewsupport@crestron.com](mailto:roomviewsupport@crestron.com)

#### **Fora dos EUA e Canadá**

Telefone: +1 201-367-1037

E-mail: [roomviewsupport@crestron.com](mailto:roomviewsupport@crestron.com)

# Apêndice: Glossário

**ANSI Lumens** — Norma para medição do brilho. É calculado dividindo uma imagem de um metro quadrado em nove rectângulos iguais, medindo a lux (ou brilho), lendo no centro de cada rectângulo, e calculando a média destes nove pontos.

**Relação de Aspecto**—A relação de aspecto mais comum é 4:3 (4 por 3). Os formatos de televisão e de vídeo por computador mais antigos apresentam uma relação de aspecto de 4:3, o que significa que a largura da imagem é  $\frac{4}{3}$  da altura.

**Brilho** — Quantidade de luz emitida por um monitor ou ecrã de projecção ou um dispositivo de projecção. O brilho do projector é medido em ANSI lúmen.

**Temperatura de Cor** — A aparência de cor da luz branca. Temperatura de cor baixa implica uma luz mais quente (mais amarela/vermelha) enquanto que uma temperatura de cor alta implica uma luz mais fria (mais azul). A unidade padrão para a temperatura de cor é o Kelvin (K).

**Vídeo Componente** — Um método de transmissão de vídeo de qualidade num formato que consiste no sinal luminescente e em dois sinais de crominância separados e são definidos como Y'P'b'P'r para o sinal componente analógico e como Y'Cb'Cr' para o sinal componente digital. O vídeo componente está também disponível nos leitores de DVD.

**Vídeo Composto** — Um sinal de vídeo que combina a luma (brilho), chroma (cor), burst (referência de cor), e sync (sinais de sincronização horizontal e vertical) num sinal de onda transportado num único par de fios. Existem três tipos de formatos, nomeadamente, NTSC, PAL e SECAM.

**Resolução Comprimida** — Se as imagens de entrada forem de maior resolução do que a resolução nativa do projector, a imagem resultante será ajustada para a resolução nativa do projector. A natureza de compressão num dispositivo digital implica que algum conteúdo da imagem seja perdido.

**Relação de Contraste**—Gama de valores claros e escuros de uma imagem, ou a relação entre os seus valores máximos e mínimos. A indústria dos projectores utiliza dois métodos para medição desta relação:

- 1 *Full on/off* — mede a intensidade da luz produzida por uma imagem toda branca (Full on) e a intensidade da luz produzida por uma imagem toda negra (Full off).
- 2 *ANSI* - mede um padrão de 16 rectângulos pretos e brancos alternados. A intensidade média da luz produzida por um rectângulo branco dividida pela intensidade média da luz produzida pelos rectângulos pretos para determinar a relação de contraste ANSI.

O *contraste Full On/Off* apresenta sempre valores superiores ao contraste ANSI para o mesmo projector.

**dB** — decibél — Unidade utilizada para expressar a diferença relativa em termos da potência ou intensidade, geralmente entre dois sinais acústicos ou eléctricos, igual a dez vezes o logaritmo comum da relação dos dois níveis.

**Diagonal do ecrã** — Método para medição do tamanho de um ecrã ou de uma imagem projectada. A medição é feita a partir de um canto até ao canto oposto. Um ecrã de 2,7 m de altura por 3,7 m de altura, tem uma diagonal de 4,6 m. Este documento assume que as dimensões diagonais são para a relação tradicional de 4:3 da imagem de computador, conforme exemplificado abaixo.

**DHCP** — Protocolo de Configuração de Anfitrião Dinâmico — Protocolo de rede que permite que um servidor atribua automaticamente um endereço TCP/IP a um dispositivo.

**DLP**<sup>®</sup> — Processamento Digital de Luz<sup>™</sup> — Tecnologia de ecrã reflexivo desenvolvida pela Texas Instruments e que utiliza pequenos espelhos manipulados. A luz passa através de um filtro de cor e é enviada para os espelhos DLP que dispõem as cores RGB de maneira a formarem uma imagem projectada no ecrã, este sistema de espelhos é também conhecido como DMD.

**DMD** — Dispositivo Digital de Micro-Espelhos — Cada DMD é composto por milhares de espelhos feitos de uma liga de alumínio inclinados e microscópicos montados num suporte oculto.

**DNS** — Sistema de Nome de Domínio — Serviço de Internet que traduz nomes de domínio em endereços IP.

**Distância focal** — Distância que vai da superfície da lente até ao ponto de focagem.

**Frequência** — Taxa de repetição dos sinais eléctricos medida em ciclos por segundo. Expressa em Hz (Hertz).

**HDCP** — Protecção de Banda Larga para Conteúdo Digital — Especificação desenvolvida pela Intel<sup>™</sup> Corporation para proteger o entretenimento digital através de uma interface digital, como DVI, HDMI.

**HDMI** — Interface Multimédia de Alta Resolução — Transporta vídeo de alta definição comprimido assim como áudio digital e dados de controlo do dispositivo num único conector.

**Hz (Hertz)** — Unidade de frequência.

**IEEE802.11** — Conjunto de normas para comunicação redes de área local sem fios (WLAN). 802.11b/g/n usa a banda de 2,4 GHz.

**Correcção keystone** — Dispositivo que corrige a distorção de uma imagem projectada (geralmente, a parte de cima da imagem apresenta-se larga e a parte de baixo estreita) devido ao ângulo incorrecto de posicionamento do projector.

**Distância máxima** — Distância entre o projector e o ecrã e que permite ao projector projectar uma imagem que seja visível (suficientemente clara) numa sala escura.

**Tamanho máximo da imagem** — Tamanho máximo de uma imagem projectada por um projector numa sala às escuras. Este tamanho é geralmente limitado pelo alcance focal dos elementos ópticos.

**Distância mínima**—Menor distância a que um projector pode focar uma imagem no ecrã.

**NTSC** — National Television Standards Committee (Comité do Sistema Nacional de Televisão). Padrão Norte-Americano para vídeo e transmissão, com um formato de vídeo de 525 linhas a 30 imagens por segundo.

**PAL** — Phase Alternating Line (Linha com Alternância de Fase). Um padrão Europeu para vídeo e transmissão, com um formato de vídeo de 625 linhas a 25 imagens por segundo.

**Inverter imagem** — Capacidade que permite inverter a imagem na horizontal. Num ambiente de projecção frontal normal, o texto, os gráficos, etc. apresentam-se ao contrário. A inversão da imagem é utilizada numa situação de projecção posterior.

**RGB** — Red (Vermelho), Green (Verde), Blue (Azul)— Designação utilizada geralmente para descrever um monitor que requer sinais separados para cada uma destas três cores.

**S-Vídeo** — Norma de transmissão de vídeo que utiliza um conector mini-DIN de 4 pinos para enviar a informação de vídeo através de dois cabos de sinal designados como luminância (brilho, Y) e crominância (cor, C). A norma S-Vídeo é também referida como Y/C.

**SECAM** — Um padrão Francês e Internacional para vídeo e transmissão, proximamente relacionado com o PAL mas com um método diferente de envio de informação de cor.

**SSID** — Service Set Identifiers (Conjunto de Identificadores do Serviço) — Nome usado para identificar a LAN sem fios específica à qual o utilizador pretende conectar.

**SVGA** — Super Video Graphics Array — 800 x 600 pixéis.

**SXGA** — Super Extended Graphics Array — 1280 x 1024 pixéis.

**UXGA** — Ultra Extended Graphics Array — 1600 x 1200 pixéis.

**VGA**— Video Graphics Array—640 x 480 pixéis.

**WEP** — Wired Equivalent Privacy (Privacidade Equivalente a Rede Com Fios) — Método para a encriptação de dados de comunicação. A chave de encriptação é criada e comunicada apenas ao utilizador em actividade, de forma que os dados de comunicação não podem ser descodificados por terceiros.

**XGA**— Extended Video Graphics Array— 1024 x 768 pixéis.

**WXGA** — Wide Extended Graphics Array — 1280 x 800 pixéis.

# Índice

## A

- Ajustamento da Imagem Projectada 31
  - Ajustamento da Altura do Projector 31
  - baixar o projector
    - Roda para ajustamento da inclinação 31
- Ajustar a Focagem do Projector 32
  - Anel de focagem 32
- assistência
  - como contactar a Dell 144

## C

- Caneta Interactiva
  - Botão de alimentação 11
  - Conector de actualização de Firmware 11
  - Conector de carregamento mini-USB 11
  - Fotosensor 11
  - Indicadores LED 11
  - Painel de controlo 11
  - Ponta substituível 11
  - Suporte da Correia de transporte 11
- Contactar a Dell 7, 129, 134
- Controlo Remoto 37
  - Receptor IV (Infravermelhos) 36

## D

- Dell
  - Contactos 144

## E

- Especificações
  - Áudio 137
  - Brilho 136
  - Compatibilidade de Vídeo 136
  - Condições ambientais 138
  - Conectores de entrada/saída (I/O) 138
  - Consumo de Energia 137
  - Cores apresentadas no ecrã 136
  - Dimensões 137
  - Distância de Projecção 136
  - Fonte de Alimentação 136
  - Lente de Projecção 136
  - Nível de Ruído 137
  - Número de Pixéis 136
  - Peso 137
  - Protocolo RS232 141
  - Relação de Contraste 136
  - Tamanho do Ecrã de Projecção 136
  - Uniformidade 136
  - Válvula de Luz 136
  - Velocidade da Roda de Cores 136

## L

Ligação com a Caneta Interactiva

Cabo de alimentação 28

Cabo USB-A para Mini USB-B  
28

Cabo VGA para VGA 28

Caneta Interactiva 28

Tela de projecção 28

Ligação do Projector

ao Computador 17

Cabo de alimentação 17, 18, 19,  
20, 22, 23, 24, 25, 26, 27

Cabo de HDMI 25, 26, 27

Cabo de sinal de vídeo composto  
23

Cabo RS232 19

Cabo S-Vídeo 22

Cabo USB para USB 17

Cabo USB-A para USB-B 20

Cabo VGA para VGA 17, 18

Cabo VGA para YPbPr 24

Ligação a um Computador com  
um cabo RS232 19, 20

Ligação com um Cabo de HDMI  
25

Ligação com um Cabo de sinal  
Componente 24

Ligação com um cabo de sinal  
composto 23

Ligação com um Cabo S-Vídeo  
22

Ligar/Desligar o Projector

Desligar o Projector 30

Ligar o Projector 30

## N

números de telefone 144

## O

OSD (Informação Apresentada no  
Ecrã) 51

AJUDA 73

AJUSTE AUTO. 52

BRILHO/CONTR. 53

CONFIGURAÇÕES

AVANÇADAS 55

ENTRADA ÁUDIO 54

FONTES DE ENTRADA

MÚLTIPLOS

MONITORES 52

IDIOMA 72

Menu Principal 51

MODO DE VÍDEO 53

SEL. ENT. 51

VOLUME 54

## P

Painel de Controlo 35

Portas de Ligação

Conector de entrada de áudio-B  
(canal direito) 13

Conector de entrada de áudio-B  
(canal esquerdo) 13

Conector de entrada VGA-A  
(D-sub) 13

Conector de entrada VGA-B  
(D-sub) 13

Conector de vídeo composto 13

Conector de visualização USB

- Tipo A 13
- Conector de visualização USB
  - Tipo B 13
- Conector HDMI 13
- Conector RJ45 13
- Conector RS232 13
- Conector S-Vídeo 13
- Mini USB para rato remoto,  
função Interactiva e  
actualização de Firmware.  
13
- Ranhura de cabo de segurança  
13
- Saída VGA-A (monitor  
loop-through) 13

## **R**

- Resolução de problemas 126
  - Contactar a Dell 126

## **S**

- Substituição da lâmpada 134

## **U**

- Unidade Principal 10
  - Altifalante de 5 W 10
  - Botão de focagem 10
  - Lente 10
  - Painel de controlo 10
  - Receptor IV (Infravermelhos) 10
  - Roda para ajustamento da  
inclinação 10
  - Tampa da lente 10